



# プリンタ カードリーダー・ライター

総合カタログ



 **THERMAL PRINTER**  
■ サーマルプリンタ

 **DOT PRINTER**  
■ ドットプリンタ

 **CARD READER WRITER**  
■ カードリーダー・ライター



POSのベストパートナーを目指して・・・

# プリンタ カードリーダー・ライター

総合カタログ

情報の速度・精度・的確な活用がセールスパワーを大きく左右する時代。あらゆる販売のシーンでPOSシステムの構築が重要性を高めています。スター精密は、その卓越したエレクトロニクス技術とソフト開発力を結集した、「プリンタ&カードリーダー・ライター」を多彩にラインナップ。お客様のシステム構築を強力にバックアップします。

## すべてはPOSシステム周辺環境の進化のために

□ スター精密はPOSのベストパートナーです。



多彩な印字機能、柔軟なインターフェイス、各種OSに対応・・・  
先進の小型・高性能プリンタがお客様のニーズに応えます。

### ■ プリンタ

- 高速グラフィック印刷、漢字印刷、バーコード印字、2色印字など最新ニーズに応える機能を充実。
- シリアル、パラレル、USBからLANまで。柔軟なインターフェイス対応により、お客様に最適な接続環境を実現。
- バックフィード機能、A4縮小印刷など実用性にとんだ機能を充実。
- Windowsをはじめ、Linux、Javaなど多様なドライバを用意。

小型店舗から大型チェーンまで、  
高性能・多機能のリーダー・ライターがカードサービスによる差別化を支援します。

### ■ リライトカードリーダー・ライター

- 内部データ処理と新レコ媒体に対応したチューニングにより、高速スループットを実現。
- PET、PVC、ロイコ、白濁など、あらゆるカード素材に対応。
- デュアル(USB/RS-232)インターフェイス標準装備により、ノートPCや次世代POSにも対応。
- Windows用OCXドライバ、各種ユーティリティ、デモソフト提供により、接続開発をトータルにバックアップ。
- TCP300ⅡとTCP400Ⅱはコマンドの互換性を確保。

# CONTENTS

## STARプリンタ特徴・・・04・05

### THERMAL PRINTER ■ サーマルプリンタ

機種名	用紙幅 (mm)	用途	掲載ページ
<b>NEW</b> ● TSP100 futurePRNT™	58/80	レシート・チケット・受付票・伝票	<b>06・07</b>
● TSP700	58/80/82.5	レシート・チケット・ラベル	<b>08</b>
● TSP600	58/80	レシート・受付票・伝票	<b>09</b>
● TSP800	112	レシート・チケット・ラベル・縮小印刷	<b>10</b>
<b>NEW</b> ● TSP828L	45~112	ラベル	<b>11</b>
● TSP1000	45~82.5	レシート・チケット	<b>12</b>
● TUP900 / TMP900	80~112	レシート・チケット・KIOSK内蔵・縮小印刷	<b>13</b>

## サーマルプリンター一覧表・・・14・15

### DOT PRINTER ■ ドットプリンタ

機種名	用紙幅 (mm)	用途	掲載ページ
● SP2000	76	レシート・ジャーナル・キッチン	<b>16</b>
● SP300	58/76/82	レシート・ジャーナル・キッチン	<b>16</b>
● SP320	76/89	複写伝票	<b>16</b>
● SP298	80~182	複写伝票・計量伝票	<b>17</b>
● DP8340	114	レシート	<b>17</b>

### DOT MECHANISM PRINTER ■ ドットメカニズムプリンタ

機種名	用途	掲載ページ
● ドットメカニズム一覧		<b>18・19</b>

## プリンタ ●オプション・・・20・21 STARカードリーダー・ライター特徴・・・22・23

### CARD READER WRITER ■ カードリーダー・ライター

機種名	対応カード	用途	掲載ページ
<b>NEW</b> ● TCP300II	PETリライト	ポイントカード・プリペイドカード・医療カード・メンバーズカード・予約カード	<b>24・25</b>
<b>NEW</b> ● TCP400	PVCリライト	ポイントカード・プリペイドカード・医療カード・メンバーズカード・予約カード	<b>24・25</b>
● TCP300V	PETリライト	ポイントカード	<b>26</b>

### CARD READER WRITER MECHANISM ■ カードリーダー・ライターメカニズム

機種名	用途	掲載ページ
● TCM300M	ポイントカード・医療カード・メンバーズカード 予約カード・入退管理・KIOSK内蔵	<b>27</b>

## カードリーダー・ライター ●オプション・・・27

## SPEED 「最速」

「お客さまを待たせない」高速ドライバ

[ラスタモードドライバ]と[ラインモードドライバ]の特長

### ラスタモードドライバ

TSP600

TSP700

TSP800

TSP828L

TSP1000

TUP900

※TSP1000には専用の高速ドライバが用意されています。

レシートにも個性が必要な時代。

このためにはお店のロゴだけでなく、グラフィック、ポップ体など特徴的なフォントを使用すると効果的です。しかしながら、今までのドライバでは印字が遅い、汚いなど逆効果になるものばかりでした。

スター精密はグラフィック処理に特化した「ラスタモードドライバ」の開発に成功。高速印字ときれいな印字を両立しました。グラフィック処理が重いからと、グラフィック、特殊フォントの使用をもう敬遠することはありません。

ラスタモードドライバを使って、個性的かつ自由なレシートにチャレンジしてください。



### ラインモードドライバ

TSP600

TSP700

TSP800

TSP828L

TSP1000

TUP900

SP2000

SP300<sup>※1</sup>

SP320

SP298

※1：SP317・SP347のみ対応

プリンタ内蔵のプリンタフォント、バーコードフォントを用いた印刷が可能です。また、全てのインターフェイスに対応しています。

## OS 「マルチ」

ドライバが、マルチに対応可能

Windowsはもちろんのこと、Linux、Mac 対応ドライバも用意

- Windows 2000/XP
- Windows 95/98/ME
- Windows NT4.0
- OPOS
- Java POS
- WEPOS
- Linux
- Mac (TSP100のみ)
- Windows CE (販売店まで御相談ください)

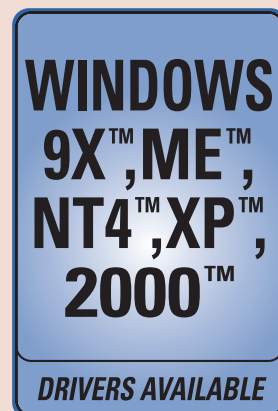

※機種によって対応が異なります。詳しくは各ページのスペック表を参照してください。

# FUNCTION 「高機能」

実用性に富んだ各種機能を搭載

ランニングコスト削減に役立つ、ラスターモードドライバに搭載された機能を紹介！

## バックフィード機能 「用紙の上部マージンを削減」

トップサーチ機能を有効にすると、印刷実行時にバックフィード(用紙逆送り)を行います。それにより、印字ヘッドとカッターの間に生じる余白を最大11mm削減(上部マージン3mm)することができます。

これにより、ロール紙の消費を11%節約できます。(100mmレシート使用時)

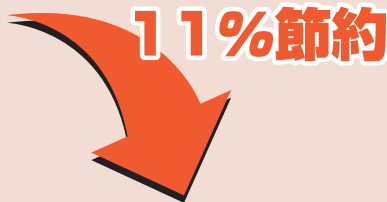

対応機種:

TSP700/TSP800/TUP900/TSP1000

対応ドライバ:

ラスターモードドライバ、ズームラスタードライバ

最大11mm削減

余白をカット

STORE#A47				STORE#A47			
<b>Star HOME CENTER</b>				<b>Star HOME CENTER</b>			
0051DP	木筒	1	¥980	0051DP	木筒	1	¥980
0025DP	炭	1	¥580	0025DP	炭	1	¥580
0055DP	花火	1	¥2,580	0055DP	花火	1	¥2,580
クーポン				クーポン			
0034DP	軍手	1	¥98	0034DP	軍手	1	¥98
0087DP	雑誌	1	¥580	0087DP	雑誌	1	¥580
0034DP	シート	1	¥1,580	0034DP	シート	1	¥1,580
0011DP	チェーン	1	¥128	0011DP	チェーン	1	¥128
小計			¥6,526	小計			¥6,526
合計			¥6,526	合計			¥6,526
お預かり			¥7,000	お預かり			¥7,000
お釣り			¥474	お釣り			¥474
*****				*****			
ポイント対象金額			¥6,526	ポイント対象金額			¥6,526
前回累計ポイント			5170P	前回累計ポイント			5170P
今回ポイント			5000P	今回ポイント			5000P
クーポンポイント			10P	クーポンポイント			10P
累計ポイント			10180P	累計ポイント			10180P
*****				*****			
会員番号	No.005987			会員番号	No.005987		
5%OFF				5%OFF			
次回お買い上げ時こちらのクーポンをご利用ください。				次回お買い上げ時こちらのクーポンをご利用ください。			

※プリンタ本体のメモリスイッチを変更することにより、バックフィード機能を使うこともできます。

## A4縮小印刷

## 「A4プリンタとして代替使用可能！」

A4サイズのデータを約50%縮小して、112mmサイズ対応の下記プリンタにて印刷することが可能です。

KIOSKでは地図やクーポン等のWeb印刷に最適です。又、明細書や領収書の印刷にも有効です。

レイアウトの変更を行わず、そのままA4データの印刷が可能なることから、レーザープリンタからの置換えにより、ランニングコスト削減が可能です。



対応機種:

TSP800/TUP900

対応ドライバ:

ズームラスタードライバ

A4サイズを縮小して  
112mmサイズ対応

## TSP100futurePRNT™ POSプリンタの未来形

THERMAL PRINTER



縦置き

平置き

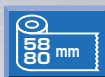

- **「futurePRNT™」シリーズ第一弾!**  
高性能ドライバ・多機能ユーティリティ対応
- **ACアダプタ不要**  
電源内蔵により、ACアダプタの設置スペースが不要
- **高速スループットを実現**  
TSP100はお客様を待たせません
- **Windows環境に最適な製品**  
マイクロソフトWHQL認証を取得済み
- **180度印字反転機能**  
縦置き時でも見やすい印字を実現

### ACアダプタ不要

●TSP100は電源内蔵タイプ  
設置場所に困るACアダプタは不要です。  
POS周りの煩雑さを解消します。



#### ■電源内蔵



インレットケーブルを採用

### オールインワンパッケージ

●導入後、即立ち上げ可能なフル装備

プリンタドライバや各種ユーティリティを収録したCD-ROM、USBケーブルや壁掛け金具・縦置きキットまで付属した、業界の常識を一変するオールインワンパッケージ!

●バック内容・・・

- 01:CD-ROM (各種ドライバ・ユーティリティ・電子マニュアル)
- 02:USBケーブル (1.8m)
- 03:電源ケーブル (1.8m)
- 04:壁掛けシャーシ・取付ネジ
- 05:ゴム足 (縦置き用)
- 06:ロール紙ガイド (用紙幅58mm用)
- 07:スイッチカバー
- 08:USBケーブル用フェライトコア
- 09:感熱ロール紙 (テスト印字用)

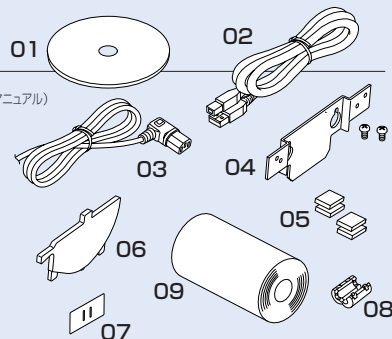

#### ■ロール紙ガイド



付属ガイドの装着により、58mmロール紙にも対応可能

#### ■壁掛シャーシ



簡単に取り付け可能な壁掛け金具



### USBフルスピード&シリアルポートエミュレーション

データの高速送受信を実現するUSB2.0インターフェイスを搭載。さらに、シリアルポートエミュレーション機能により、ソフトウェア上でのシリアル制御を可能としており、アプリケーション側における設定変更の手間を削減できます。



DOT PRINTER

CARD READER WRITER

## 多機能ユーティリティ搭載

●ユーザー・システム設計者・ソフトウェア開発者のために  
レシートデザインツール

●反転印字機能・・・「縦置き・壁掛け時も見やすく印字」

ユーティリティ画面での選択だけで印刷方向を180度反転。縦置き時でも、読みやすいレシートを実現します。

●透かし機能・・・「オリジナルとコピーを一目で判別」

透かし機能を用いて、レシート複写時には一目で複製・コピーであることが判別できるようになり、複製・コピーの不正利用を防ぎます。

●簡単ロゴ印字ツール

オリジナルの広告・メッセージやロゴマーク等のグラフィックを自由に配置でき、レシートへのマーケティング的付加価値づけを思いのままに行えます。

### 専用SDK (ソフトウェア開発者用キット)

システム設計者・ソフトウェア開発者用の開発キットを用意。  
TSP100のソフトウェア・ハード面における特徴を最大限に利用できます。

0051DP	水筒	1	¥980
0025DP	炭	1	¥980
0055DP	花火	1	¥2,580
クレーン			
0034DP	軍手	1	¥98
0087DP	雑誌	1	¥980
0034DP	シート	1	¥1,580
0011DP	フェーン	1	¥128
小計			¥6,526
合計			¥6,526
お預かり			¥7,000
お釣り			¥474
*****			
ポイント対象金額			¥6,526
前回累計ポイント			5170P
今回ポイント			5000P
クーポンポイント			10P
累計ポイント			10180P
*****			
会員番号			No.00598

ロゴ・マークやメッセージ  
を入れ、レシートによる差別化

※ これ以外のユーティリティもリリース予定です

STORE#A47			
0051DP	水筒	1	¥980
0025DP	炭	1	¥980
0055DP	花火	1	¥2,580
クレーン			
0034DP	軍手	1	¥98
0087DP	雑誌	1	¥980
0034DP	シート	1	¥1,580
0011DP	フェーン	1	¥128
小計			¥6,526
合計			¥6,526
お預かり			¥7,000
お釣り			¥474
*****			
ポイント対象金額			¥6,526
前回累計ポイント			5170P
今回ポイント			5000P
クーポンポイント			10P
累計ポイント			10180P
*****			
会員番号			No.005987
5%OFF			
※お会計時、お持ちこたのクーポンを ご利用ください。star			

## レシート発行の「実時間」短縮を追求したTSP100futurePRNT™ 真の速さがここに!

●スループット向上による高速発行

最先端のプリンタテクノロジーを用いて、スループットを飛躍的に向上。  
これにより、PC側のデータ処理・転送からプリンタによる印字完了までの  
[レシート発行の実時間]を大きく短縮できます。

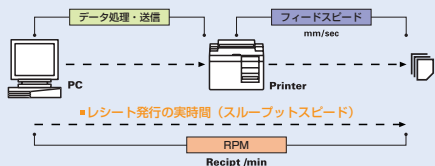

レシート発行の実速度を示す新規格

### RPM (Receipt per minute)

スター精密が提唱する印字速度計測の新基準が「RPM」です。  
これはソフトウェアによる印刷開始時点からレシートの印字終了までにかかる「実際の発行時間」を計測したもので、毎分のレシート発行数で表します。

プリンタ	印字速度	RPM (レシート発行枚数/分)	
		プリンタフォント	グラフィック&ツールタイプフォント
Star TSP100	125 mm/sec	25 RPM	25 RPM
他社 プリンタA	150 mm/sec	25 RPM	7 RPM

※ 当社テスト環境

OS / Microsoft Windows XP、CPU / 2.3GHz、メモリー / 512MB  
レシート長 / 150mm

●左記結果は環境により異なることがあります。

仕様		TSP100 futurePRNT™
型番		TSP143U JP
ボディーカラー		ホワイト/グレー (※1)
レイアウト		平置き/縦置き (付属の壁掛け金具/ゴム足使用時)
印字方式		ダイレクトラインサーマル
文字仕様	印字構成	英数字12×24ドット、半角漢字12×24ドット、全角漢字24×24ドット
	印字桁数	英数字最大48桁 (12×24フォント) / 全角漢字最大24桁 (24×24フォント)
	文字サイズ	12×24ドットフォント1.5mm×3.0mm(W×H) 半角漢字1.5mm×3.0mm(W×H)、全角漢字3.0mm×3.0mm(W×H)
	文字種	英数字、拡張グラフィックス、国際文字、JIS第一、第二水準漢字
	バーコード規格	UPC-A/E、JAN/EAN-8/13、ITF CODE39、CODE93、CODE128、CODABAR(NW-7)、QRコード
解像度		8ドット/mm (203dpi)
エミュレーション		スターモード・ESC/POSモード (pageモードを除く)
インターフェイス		USB2.0 (フルスピード対応) ※仮想シリアルポートとして使用可能
スループット速度		25RPM
印字速度		最大 125mm/秒
用紙	形態	感熱ロール紙
	サイズ	79.5mm±0.5mm (デフォルト)、57.5mm±0.5mm (付属ガイド使用時)
	巻径	最大 83mm
	厚さ	65~85µm
オートカッター	タイプ	ギロチン式
	カット方式	パーシャルカット (中央一点残し)
	寿命	100万回カット (推奨紙)
電源電圧		AC100V±10% (電源内蔵)
消費電力 (ASCII連続印字時)		約40W
外部入出力回路		ソレノイド等の駆動用2回路、24V、最大1A、入力1回路
信頼性 MCBF		6000万回
外形寸法		142×204×132mm(W×D×H)
重量		約1.72kg (ロール紙含まず)
E M I 規格		VCCI : ClassA、FCC : ClassA、EN55022 : ClassB
ACアダプタ (別売)		不要 (電源内蔵のため)
ドライバラインナップ		Windows2000/XP、Windows98/ME、Linux、Mac OS-X (Ver.10.3以降)、OPOS、JavaPOS

■外形寸法図 (単位mm)

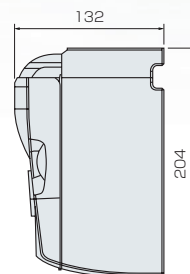
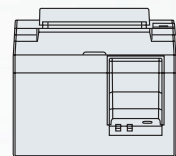
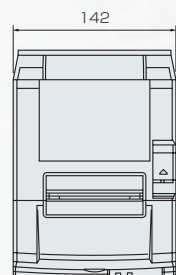

※1 グレー色モデルの型番は、「TSP143U GRY JP」となります。

## TSP700 高性能・高信頼性プリンタ

THERMAL PRINTER



### ■ 厚紙&ラベル対応



150 $\mu$ mまでの厚紙、サーマルラベルの発行が可能です。クーポン・入場チケット・カルテラベル・検体ラベルの発行に最適です。

キッチン

ラベル

レシート

チケット

58  
30  
82.5 mm

RS-232  
パラレル  
USB  
Ethernet  
無線LAN

高速三  
グラフィック  
Raster

2色印字

### ■ 最大180mm/秒の高速印字

グラフィック印刷時でも高速・高画質で印刷可能

### ■ 65 $\mu$ m~150 $\mu$ mの紙厚に対応

レシートから、チケット、クーポン、ラベルまで幅広いビジネスシーンで活躍

### ■ バックフィード機能

レシート上部の余白を削減し、用紙のコスト削減に役立ちます

### ■ 印字サンプル (縮小70%)



### ■ 外形寸法図 (単位mm)

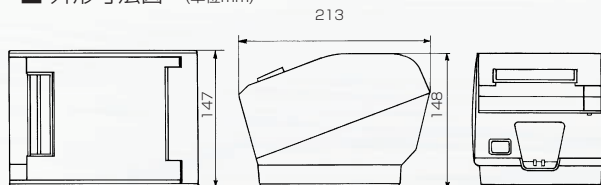

仕様		TSP700				
		TSP743D-24J1 JP	TSP743C-24J1 JP	TSP743U-24J1 JP	TSP743E2-24J1 JP	TSP743W-24J1 JP
型番		ホワイト/グレー (※1)				
ポディーカラー						
レイアウト		平置き/縦置き (オプションの壁掛け金具/縦置きスタンド使用時)				
印字方式		ダイレクトラインサーマル				
文字仕様	印字構成	英数字12×24ドット、IBMグラフィックス12×32ドット、半角漢字12×24ドット、全角漢字24×24ドット				
	印字桁数	最大53桁 (12×24フォント) / 最大26桁 (24×24フォント)				
	文字サイズ	12×24ドットフォント1.5mm×3.0mm(W×H)、12×32ドットフォント1.5mm×4.0mm(W×H)				
	文字種	半角漢字1.5mm×3.0mm(W×H)、全角漢字3.0mm×3.0mm(W×H)				
	バーコード規格	英数字、拡張グラフィックス、国際文字、JIS第一、第二水準漢字				
	解像度	UPC-A/E、JAN/EAN-8/13、ITF、CODE39、CODE93、CODE128、CODABAR(NW-7)、QRコード※2				
エミュレーション		8ドット/mm (203dpi)				
インターフェイス		シリアル RS-232	パラレル IEEE1284	USB USB1.1準拠	Ethernet 100BASE-TX/10BASE-T	無線LAN IEEE802.11b
データバッファ		約8Kバイト				
印字速度		最大 180mm/秒				
用紙	形態	感熱ロール紙、感熱ラベルロール紙				
	サイズ	82.5mm±0.5mm (装着ガイド取外し時)、79.5mm±0.5mm (デフォルト)、57.5mm±0.5mm (装着ガイドを58mm位置に使用時)				
	巻径	最大 100mm				
オートカッター	厚さ	65~150 $\mu$ m (紙幅: 82.5mm、79.5mm時)				
	タイプ	ギロチン式				
	カット方式	フルカット、パーシャルカット (中央一点残し)				
電源電圧		DC24V±10%				
消費電力 (ASCII連続印字時)		1.8A				
外部入出力回路		ソレノイド等の駆動用2回路、24V、最大1A、入力1回路				
信頼性 MCBF		6000万円				
外形寸法		147×213×148mm(W×D×H)				
重量		約1.7kg (ロール紙含まず)				
E M I 規格		VCCI : ClassA、FCC : ClassA、EN55022 : ClassB				
ACアダプタ (別売)		PS60A-24A アダプタセット JP				
別売オプション		壁掛け金具 (WB-T700)、縦置きスタンド (VS-T700)、防滴カバー (SPC-T700)				
ドライバラインナップ		Windows2000/XP、Windows95/98/ME、NT4.0、WinCE ※3、Linux、OPOS、WEPOS、JavaPOS				

※1 グレー色モデルの型番は、「TSP743\*24J1 GRY JP」となります。\* : D/C/U/E2/W ※2 QRコードご希望の場合は、販売店までご相談ください。 ※3 販売店までご相談ください。

DOT PRINTER

CARD READER WRITER



## □ TSP700用オプション

### ■ 無線LAN対応(メーカーオプション)



【用途例】  
●キッチンへの設置

### ■ 防滴カバー



【用途例】  
●キッチンへの設置

### ■ 縦置スタンド



【用途例】  
●病院、図書館等の受付端末  
●KIOSK端末、精算機への組込

### ■ 壁掛け金具



【用途例】  
●ホスト端末周りの省スペース化  
●KIOSK端末、精算機への組込  
●キッチン、作業場等の壁に使用

## TSP600 ローコスト 省スペースプリンタ



キッチン

レシート

チケット

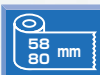

### ■ 優れたコストパフォーマンス

廉価な受付票発行システムに最適

### ■ 省スペース設計

設置スペースには困りません

### ■ 外形寸法図 (単位:mm)

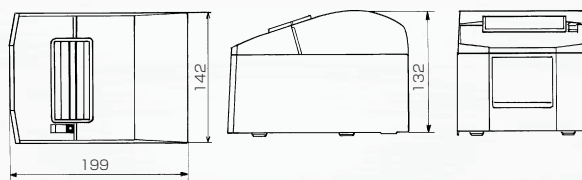

■仕様		TSP600			
型番		TSP643D-24J1 JP	TSP643C-24J1 JP	TSP643U-24J1 JP	TSP643E-24J1 JP
ボディーカラー		ホワイト			
レイアウト		平置き/縦置き(オプションの壁掛け金具/縦置きスタンド使用時)			
印字方式		ダイレクトラインサーマル			
文字仕様	印字構成	英数字12×24ドット、IBMグラフィックス12×32ドット、半角漢字12×24ドット、全角漢字24×24ドット			
	印字桁数	最大48桁(12×24フォント)/最大24桁(24×24フォント)			
	文字サイズ	12×24ドットフォント1.5mm×3.0mm(W×H)、12×32ドットフォント1.5mm×4.0mm(W×H)			
	文字種	半角漢字1.5mm×3.0mm(W×H)、全角漢字3.0mm×3.0mm(W×H)			
	バーコード規格	英数字、拡張グラフィックス、国際文字、JIS第一、第二水準漢字			
	解像度	UPC-A/E、JAN/EAN-8/13、ITF、CODE39、CODE93、CODE128、CODABAR(NW-7)			
エミュレーション		8ドット/mm(203dpi)			
インターフェイス		シリアル RS-232	パラレル IEEE1284	USB USB1.1準拠	Ethernet 10BASE-T
データバッファ		約8Kバイト			
印字速度		最大100mm/秒			
用紙	形態	感熱ロール紙			
	サイズ	79.5mm±0.5mm(デフォルト)、57.5mm±0.5mm(付属ガイド使用時)			
	巻径	最大90mm			
	厚さ	65~85μm			
オートカッター	タイプ	サーキュラー式			
	カット方式	パーシャルカット(右端一点残し)			
	寿命	50万回カット(推奨紙)			
電源電圧		DC24V±10%			
消費電力(ASCII連続印字時)		1.3A			
外部入出力回路		ソレノイド等の駆動用2回路、24V、最大1A、入力1回路			
信頼性 MCBF		6000万円			
外形寸法		142×199×132mm(W×D×H)			
重量		約1.4kg(ロール紙、インターフェイス含まず)			
EMI規格		VCCI: ClassA、FCC: ClassA、EN55022: ClassB			
ACアダプタ(別売)		PS60A-24A アダプタセット JP			
別売オプション		壁掛け金具(WB-T600)、縦置きスタンド(VS-T600)			
ドライバラインナップ		Windows2000/XP、Windows95/98/ME、NT4.0、WinCE※、Linux、OPOS、WEPOS、JavaPOS			

※ 販売店までご相談ください。

## TSP800 4インチサーマルプリンタ



■ A4縮小印刷

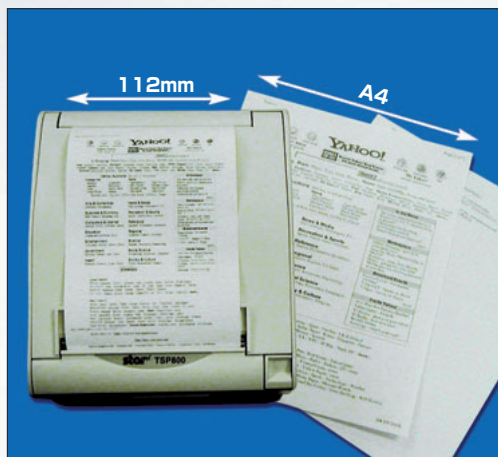

KIOSK用途の地図やWeb画面、ホテル明細書など、A4サイズのデータを50%縮小して印刷可能。

ラベル

KIOSK

レシート

チケット



■ **ワイドフォーマット対応**

家電量販店における領収書、配送伝票、保証書等、80mmに収まりきらないワイドフォーマットの印刷に最適

■ **65μm～150μmの紙厚に対応**

レシートから、チケット、ラベルまで幅広いビジネスシーンで活躍

■ **ページモード機能**

野線を含む帳票・ラベルフォーマット等の作成に便利

■ **バックフィード機能**

レシート上部の余白を削減し、用紙のコスト削減に役立ちます

■ 印字サンプル (縮小55%)



あなたのそばにいつも  
**スターテンキ**

[領収書 兼 保証書]  
(お客様控え)

ご利用日付		2006年10月15日 13:28	
様			
ご連絡先	顧客コード	会員番号	
品名 / 型名 / 商品コード	数量	単価	
CD-ROM OCWER0213/ICV 0119857	1	700	
お買上げ数	1		
合計金額		¥700	
領収金額		¥1,000	
お釣		¥300	
現金	700		
クーポン			
クレジット			

領 収 書

日付	2006年10月15日
現金	700
クーポン	
クレジット	

¥700 .-

■ 外形寸法図 (単位:mm)

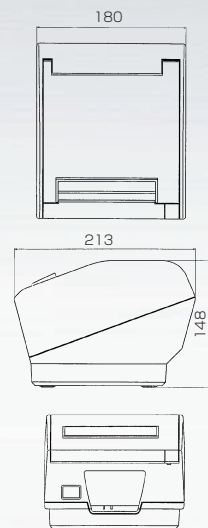

仕 様		TSP800			
		TSP847D-24J1	TSP847C-24J1	TSP847U-24J1	TSP847E-24J1
型 番					
ボディーカラー		ホワイト			
レイアウト		平置き/縦置き (オプションの壁掛け金具/縦置きスタンド使用時)			
印字方式		ダイレクトラインサーマル			
文字仕様	印字構成	英数字12×24ドット、IBMグラフィックス12×32ドット、半角漢字12×24ドット、全角漢字24×24ドット			
	印字桁数	最大69桁 (12×24フォント) / 最大34桁 (24×24フォント)			
	文字サイズ	12×24ドットフォント1.5mm×3.0mm(W×H)、12×32ドットフォント1.5mm×4.0mm(W×H)			
	文字種	半角漢字1.5mm×3.0mm(W×H)、全角漢字3.0mm×3.0mm(W×H)			
	バーコード規格	UPC-A/E、JAN/EAN-8/13、ITF、CODE39、CODE93、CODE128、CODABAR(NW-7)			
解像度		8ドット/mm (203dpi)			
エミュレーション		スターラインモード・スターページモード・ESC/POSモード			
インターフェイス		シリアル RS-232	パラレル IEEE1284	USB USB1.1準拠	Ethernet 10BASE-T
データバッファ		約8Kバイト			
印字速度		最大 150mm/秒			
用紙	形態	感熱ロール紙、感熱ラベルロール紙			
	サイズ	111.5mm±0.5mm (デフォルト)			
	巻径	最大 100mm			
オートカッター	厚さ	65~150μm			
	タイプ	ギロチン式			
	カット方式	フルカット・パーシャルカット (中央一点残し)			
寿命		100万回カット (推奨紙) ※カット方式、用紙厚により寿命値は異なります。			
電源電圧		DC24V±10%			
消費電力 (ASCII連続印字時)		1.8A			
外部入出力回路		ソレノイド等の駆動用2回路、24V、最大1A、入力1回路			
信頼性 MCBF		3700万回			
外形寸法		180×213×148mm(W×D×H)			
重量		約1.9kg (ロール紙含まず)			
E M I 規格		VCCI : ClassA、FCC : ClassA、EN55022 : ClassB			
ACアダプタ (別売)		PS60A-24A アダプタセット JP			
別売オプション		壁掛け金具 (WB-T800)、縦置きスタンド (VS-T800)			
ドライバラインナップ		Windows2000/XP、Windows95/98/ME、NT4.0、WinCE ※、Linux、OPOS、WEPOS、JavaPOS			

※ 販売店までご相談ください。

## TSP828L 剥離機構付 ラベルプリンタ



NEW

### ■ ドロップイン



TSP828Lにラベル紙をセットします



ラベル紙を出し、中フタを閉じます



ラベル紙の上部を引っ張りながら、



準備OK

上フタを閉じれば、セッティング完了

### ラベル



### ■ ドロップイン方式

用紙のセットが簡単

### ■ 45mm~112mmまでリニアに可変

様々な用紙サイズに対応

### ■ ラベル剥離機構

ラベル剥離を行うピーラー機構を標準搭載

### ■ 優れたコストパフォーマンス

ラベルプリンタながら魅力的な価格を実現

### ■ 外形寸法図 (単位:mm)

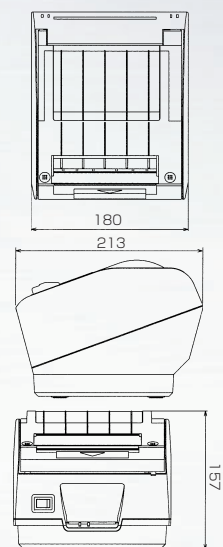

### ■ 印字サンプル (縮小50%)

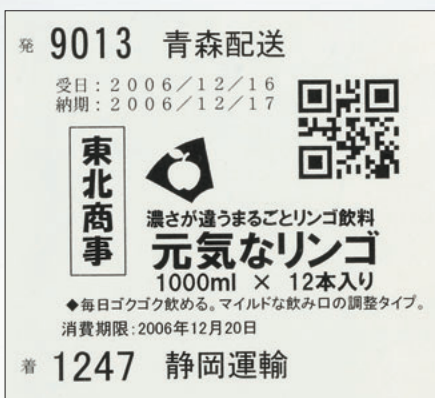

■仕様		TSP828L		
		TSP828-24L J1 JP	TSP828UN-24L J1 JP	TSP828E2-24L J1 JP
型番			ホワイト	
ボディーカラー			ホワイト	
印字方式		ダイレクトラインサーマル		
文字仕様	印字構成	英数字12×24ドット、IBMグラフィックス12×32ドット、半角漢字12×24ドット、全角漢字24×24ドット		
	印字桁数	最大69桁(12×24フォント) / 最大34桁(24×24フォント)		
	文字サイズ	12×24ドットフォント1.5mm×3.0mm(W×H)、12×32ドットフォント1.5mm×4.0mm(W×H) 半角漢字1.5mm×3.0mm(W×H)、全角漢字3.0mm×3.0mm(W×H)		
	文字種	英数字、拡張グラフィックス、国際文字、JIS第一、第二水準漢字		
	バーコード規格	UPC-A/E、JAN/EAN-8/13、ITF、 CODE39、CODE93、CODE128、CODABAR(NW-7)、PDF417、QRコード		
解像度	8ドット/mm (203dpi)			
エミュレーション		スターラインモード・スターページモード		
インターフェイス※		搭載インターフェイスなし	Dual (USB/シリアル)	Ethernet
		別売インターフェイス:パラレル (IEEE1284)	RS-232C/USB2.0 (フルスピード) 準拠	100BASE-TX/10BASE-T
データバッファ		約8Kバイト		
印字速度		最大150mm/秒		
		感熱ラベルロール紙、感熱ロール紙		
		111.5mm±0.5mm (標準) ~45.5mm±0.5mm		
用紙	形態	最大110mm		
	サイズ	65~190µm		
	巻径			
厚さ				
オートカッター		無し		
電源電圧		DC24V±10%		
消費電力 (ASCII連続印字時)		2.0A		
外部入出力回路		無し		
信頼性 MCBF		3700万行		
外形寸法		180×213×157mm(W×D×H)		
重量		約2.0kg (ロール紙含まず)		
E M I 規格		VCCI : ClassA、FCC : ClassA、EN55022 : ClassB		
ACアダプタ (別売)		PS60A-24A アダプタセット JP		
別売オプション		無し		
ドライバラインナップ		Windows2000/XP、Windows98/98SE/ME		

THERMAL PRINTER

DOT PRINTER

CARD READER WRITER

## TSP1000 チケット・ 発券プリンタ

THERMAL PRINTER



**KIOSK** **チケット**

45~  
82.5mm

RS-232C  
パラレル  
USB  
Ethernet

高速三  
グラフィック  
Raster

ページ  
モード

2色印字

■ **最大30枚までスタックが可能**

大量発券を必要とするアプリケーションに最適

■ **45mm~82.5mmまでリニアに可変**

様々な用紙サイズに対応

■ **最大Φ180mmのロール紙を装填可能**

ロール紙交換の手間を大幅に軽減

■ **65μm~150μmの紙厚に対応**

レシートから、チケット、クーポンまで幅広いビジネスシーンで活躍

■ **バックフィード機能**

レシート上部の余白を削減し、用紙のコスト削減に役立ちます

■ **スタック機能**



最大30枚までスタック可能

■ **大径ロール紙対応**



最大φ180mmのロール紙に対応

■ **外形寸法図** (単位:mm)

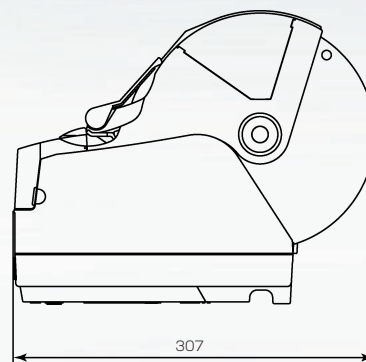
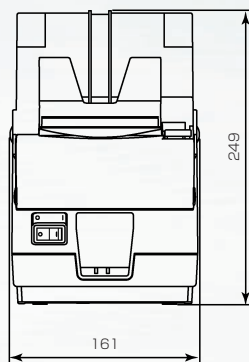

DOT PRINTER

仕様		TSP1000
型番		TSP1043-24J1 JP
ボディカラー		ホワイト/グレー ※1
レイアウト		平置き
印字方式		ダイレクトラインサーマル
文字仕様	印字構成	英数字12×24ドット、IBMグラフィックス12×32ドット、半角漢字12×24ドット、全角漢字24×24ドット
	印字桁数	最大53桁 (12×24フォント) / 最大26桁 (24×24フォント)
	文字サイズ	12×24ドットフォント1.5mm×3.0mm(W×H)、12×32ドットフォント1.5mm×4.0mm(W×H)
	文字種	半角漢字1.5mm×3.0mm(W×H)、全角漢字3.0mm×3.0mm(W×H) 英数字、拡張グラフィックス、国際文字、JIS第一、第二水準漢字
	バーコード規格	UPC-A/E、JAN/EAN-8/13、ITF CODE39、CODE93、CODE128、CODABAR(NW-7)、PDF417、QRコード
	解像度	8ドット/mm (203dpi)
エミュレーション		スターラインモード・スターページモード・ESC/POSモード
インターフェイス		搭載 インターフェイスなし
データバッファ		別売 インターフェイス: シリアル (RS-232C) / パラレル (IEEE1284) / USB (1.1 準拠) / Ethernet (10BASE-T)
印字速度		約8Kバイト
用紙	形態	最大 180mm/秒 感熱ロール紙
	サイズ	82.5mm±0.5mm~45mm±0.5mm ※デフォルトは79.5mm±0.5mm
	巻径	最大 180mm
	厚さ	65~150μm
	スタック枚数	最大30枚
オートカッター	タイプ	ギロチン式
	カット方式	フルカット
	寿命	100万回カット (推奨紙) ※用紙厚により寿命値は異なります。
電源電圧		DC24V±10%
消費電力 (ASCII連続印字時)		2.0A
外部入出力回路		プザー駆動用1回路、24V、最大1A
信頼性 MCBF		6000万行
外形寸法		161×307×249mm(W×D×H)
重量		約3.0kg
E M I 規格		VCCI : ClassA、FCC : ClassA、EN55022 : ClassB
ACアダプタ (別売)		PS60A-24A アダプタセット JP
別売オプション		各種 インターフェイスボード (詳細はP20を参照)
ドライバラインナップ		Windows2000/XP、Windows95/98/ME、NT4.0、WinCE ※2、Linux

※1 グレー色モデルの型番は、「TSP1043-24J1 GRY JP」となります。

※2 販売店までご相談ください。

CARD READER WRITER

## TUP900 / TMP900 KIOSK・精算機・組込用メカユニット

KIOSK

レシート

チケット

80~112mm

RS-232C  
パラレル  
USB  
Ethernet

高速三  
グラフィック  
Raster

ページ  
モード

2色印字

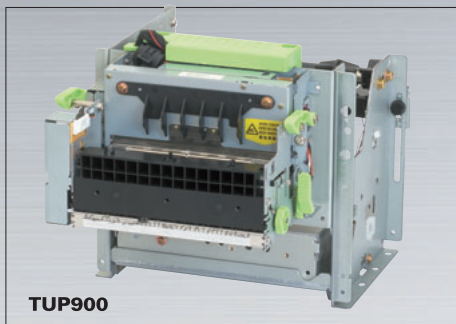

TUP900

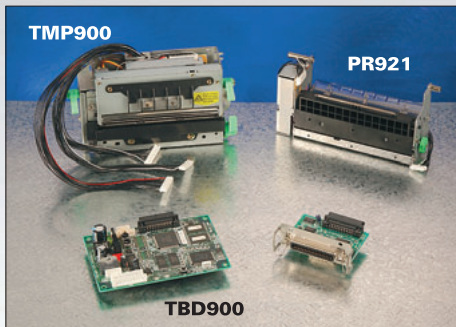

TMP900

PR921

TBD900

■ プレゼンタモジュール搭載

■ 大径ロール紙対応

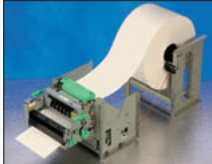

印刷途中のユーザーによる紙引張りを防ぐためのプレゼンタモジュールを搭載。一定時間にて自動回収する機能も搭載。

大径ロール紙ホルダ(別売オプション)を使用することにより、最大φ254mmの大径ロール紙を使用可能。

■ プレゼンタモジュール標準搭載 (TUP992)

紙詰まり防止機構、自動回収機構を搭載

■ 80mm~112mmまでリニアに可変

様々な用紙サイズに対応

■ 65μm~150μmの紙厚に対応

レシートから、チケット、クーポンまで幅広いビジネスシーンで活躍

■ A4縮小印刷対応

KIOSK (WEB印刷)、帳票印刷に最適

■ TUP992 外形寸法図 (単位:mm)

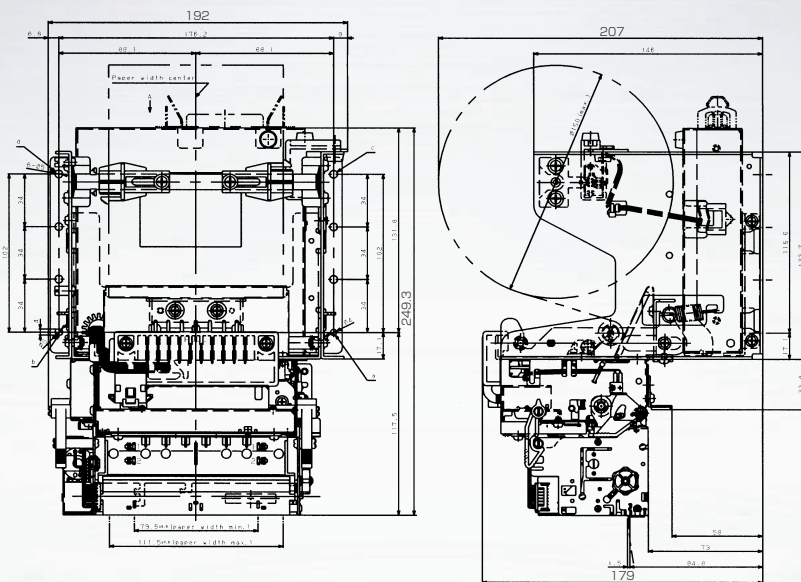

■仕様		TUP900 TUP992-24 J1	TMP900 TMP942-24-A
型番		ダイレクトラインサーマル	
印字方式		英数字12×24ドット、IBMグラフィックス12×32ドット、半角漢字12×24ドット、全角漢字24×24ドット	
文字仕様		最大69桁 (12×24フォント) / 最大34桁 (24×24フォント)	
印字構成 ※1		12×24ドットフォント1.5mm×3.0mm(W×H)、12×32ドットフォント1.5mm×4.0mm(W×H)	
印字桁数 ※1		半角漢字1.5mm×3.0mm(W×H)、全角漢字3.0mm×3.0mm(W×H)	
文字サイズ ※1		英数字、拡張グラフィックス、国際文字、JIS第一、第二水準漢字	
文字種 ※1		UPC-A/E、JAN/EAN-8/13、ITF、CODE39、CODE93、CODE128、CODABAR(NW-7)、PDF417	
バーコード規格 ※1		8ドット/mm (203dpi)	
解像度		スターラインモード・スターページモード・ESC/POSモード	
エミュレーション ※1		搭載 インターフェイスなし	
インターフェイス ※1		別売 インターフェイス: シリアル (RS-232) / パラレル (IEEE1284) / USB (1.1準拠) / Ethernet (10BASE-T)	
データバッファ ※1		約8Kバイト	
印字速度		最大 150mm/秒	
用紙		感熱ロール紙	
形態		111.5mm±0.5mm (デフォルト) ~ 79.5mm±0.5mm	
サイズ		最大 150mm (大径ロール紙ホルダ使用時: 最大254mm)	
巻径		65~150μm	
厚さ		ギロチン式	
タイプ		フルカット	フルカット、パーシャルカット
オートカッター		100万回カット (推奨紙) ※カット方式、用紙厚により寿命値は異なります。	
カット方式		DC24V±10%	
カット長さ		1.7A	
電源電圧 ※1		無し	
消費電力 (ASCII連続印字時) ※1		100万券発券動作	
外部入出力回路 ※1		回収機能付きプレゼンタ搭載	
プレゼンタ部		プレゼンタ無し	
寿命		75mm~300mm	
プレゼンタ		-	
カット長さ		-	
信頼性		MCBF: 3,700万行 (メカニズム1,500万行) サーマルヘッド: 100km 又は1億パルス	
外形寸法		192×249.3×179mm(W×D×H)	162.5×50×94mm(W×D×H)
重量		約2.84Kg (ロール紙、オプション品、付属品含まず)	
E M I 規格		VCCI: ClassA, FCC: ClassA, EN55022: ClassB, CEマーキング	
ACアダプタ(別売)		PS60A-24A アダプタセット JP	
別売オプション		大径ロール紙ホルダ (RHU-T900)、各種 インターフェイスボード (詳細はP20を参照)	
ドライバラインナップ		Windows2000/XP、Windows95/98/ME、NT4.0、WinCE ※2、Linux	-

※1 TMP900オプション使用時。 ※2 販売店までご相談ください。

# サーマルプリンター一覧表





THERMAL PRINTER

DOT PRINTER

CARD READER WRITER

モデル名	TSP100 futurePRNT™	TSP700	TSP600
写 真			
印字方法	ダイレクトラインサーマル方式		
印字速度	25RPM(125mm/s)	180mm/s	100mm/s
紙 幅	79.5mm±0.5mm(デフォルト) 57.5mm±0.5mm	82.5mm±0.5mm 79.5mm±0.5mm(デフォルト) 57.5mm±0.5mm	79.5mm±0.5mm(デフォルト) 57.5mm±0.5mm
対 応 紙	感熱ロール紙	感熱ロール紙・感熱ラベルロール紙	感熱ロール紙
紙 厚	65μm~85μm	65μm~150μm	65μm~85μm
巻 径	最大83mm	最大100mm	最大90mm
オートカッター	パーシャルカット(中央一点残し)	パーシャルカット(中央一点残し) フルカット	パーシャルカット(右端一点残し)
エミュレーション	スターモード・ESC/POSモード (pageモードを除く)	スターラインモード ESC/POSモード	
インターフェイス	USB	RS-232/パラレル/USB/Ethernet/無線LAN	RS-232/パラレル/USB/Ethernet
データバッファ	約8Kバイト		
解 像 度	8ドット/mm(203dpi)		
印字構成	英数字12×24ドット 半角漢字12×24ドット 全角漢字24×24ドット	英数字12×24ドット、IBMグラフィックス12×32ドット 半角漢字12×24ドット、全角漢字24×24ドット	
印字桁数 ※1	最大48桁(12×24フォント) 最大24桁(24×24フォント)	最大53桁(12×24フォント) 最大26桁(24×24フォント)	最大48桁(12×24フォント) 最大24桁(24×24フォント)
文字サイズ	12×24ドットフォント 1.5mm×3.0mm(W×H) 半角漢字1.5mm×3.0mm(W×H) 全角漢字3.0mm×3.0mm(W×H)	12×24ドットフォント1.5mm×3.0mm(W×H) 12×32ドットフォント1.5mm×4.0mm(W×H) 半角漢字1.5mm×3.0mm(W×H)、全角漢字3.0mm×3.0mm(W×H)	
文 字 種	英数字、拡張グラフィックス、国際文字、JIS第一、第二水準漢字		
バーコード 規格	UPC-A/E、JAN/EAN-8/13、ITF CODE39、CODE93、CODE128 CODABAR(NW-7)、QRコード	UPC-A/E、JAN/EAN-8/13、ITF CODE39、CODE93、CODE128 CODABAR(NW-7) QRコード※2	UPC-A/E、JAN/EAN-8/13、ITF CODE39、CODE93、CODE128 CODABAR(NW-7)
信 頼 性 (MCBF)	6000万行		
電源電圧	AC100V±10%(電源内蔵)	DC24V±10%	
消費電力 ASCII連続印字時	40W	1.8A	1.3A
外形寸法	142×204×132mm(W×D×H)	147×213×148mm(W×D×H)	142×199×132mm(W×D×H)
重 量	約1.72kg(ロール紙含まず)	約1.7kg(ロール紙含まず)	約1.4kg(ロール紙含まず)
EMI規格	VCCI: ClassA、FCC: ClassA、EN55022:ClassB		

※1 最大印字桁数は、文字間ドット0で算出しています。 ※2 販売店にご相談ください。

モデル名	TSP800	TSP828L	TSP1000	TUP900
写 真				
印字方法	ダイレクトラインサーマル方式			
印字速度	150mm/s		180mm/s	150mm/s
紙 幅	111.5±0.5mm	111.5±0.5mm(デフォルト)~ 45.5mm±0.5mm	82.5±0.5mm~45±0.5mm ※デフォルトは79.5mm±0.5mm	111.5±0.5mm(デフォルト)~ 79.5±0.5mm
対 応 紙	感熱ロール紙・感熱ラベルロール紙		感熱ロール紙	
紙 厚	65μm~150μm	65μm~190μm	65μm~150μm	
巻 径	最大100mm	最大110mm	最大180mm	最大 150mm (大径ロール紙ホルダ使用時: 最大254mm)
オートカッター	パーシャルカット(中央一点残し) フルカット	-	フルカット	
エミュレーション	スターラインモード スターページモード ESC/POSモード	スターラインモード スターページモード	スターラインモード ESC/POSモード	スターラインモード スターページモード ESC/POSモード
インターフェイス	RS-232/パラレル/ USB/Ethernet	パラレル/Dual(USB/RS-232)/ Ethernet	RS-232/パラレル/USB/Ethernet	
データバッファ	約8Kバイト			
解 像 度	8ドット/mm(203dpi)			
印字構成	英数字12×24ドット、IBMグラフィックス12×32ドット 半角漢字12×24ドット、全角漢字24×24ドット			
印字桁数	最大69桁(12×24フォント)/最大34桁(24×24フォント)		最大53桁(12×24フォント) 最大26桁(24×24フォント)	最大69桁(12×24フォント) 最大34桁(24×24フォント)
文字サイズ	12×24ドットフォント1.5mm×3.0mm(W×H) 12×32ドットフォント1.5mm×4.0mm(W×H) 半角漢字1.5mm×3.0mm(W×H)、全角漢字3.0mm×3.0mm(W×H)			
文 字 種	英数字、拡張グラフィックス、国際文字、JIS第一、第二水準漢字			
バーコード規格	UPC-A/E、JAN/EAN-8/13 ITF、CODE39、CODE93 CODE128、CODABAR(NW-7)	UPC-A/E、JAN/EAN-8/13、ITF CODE39、CODE93、CODE128 CODABAR(NW-7)、PDF417、QRコード		UPC-A/E、JAN/EAN-8/13 ITF、CODE39、CODE93 CODE128 CODABAR(NW-7)、PDF417
信 頼 性 (MCBF)	3700万行		6000万行	3700万行(メカニズム1500万行)
電源電圧	DC24V±10%			
消費電力 <small>ASCII連続印字時</small>	1.8A	2.0A		1.7A
外形寸法	180×213×148mm(W×D×H)	180×213×157mm(W×D×H)	161×307×249mm(W×D×H)	192×249.3×179mm(W×D×H)
重 量	約1.9kg(ロール紙含まず)	約2.0kg(ロール紙含まず)	約3.0kg(ロール紙含まず)	約2.84kg (ロール紙、オプション品、付属品含まず)
EMI規格	VCCI: ClassA、FCC: ClassA、EN55022:ClassB			

# SP2000 コンパクト漢字ジャーナルプリンタ

THERMAL PRINTER



仕 様	SP2000			
	SP2320	SP2360	SP2520	SP2560
型番	ホワイ			
ボディカラー	ホワイ			
印字方式	9ピンシリアルドットマトリックス			
文 字 仕 様	印字構成	ANK7 (ハーフ) ×9ドット、5×9ドット、漢字16×16		
	印字桁数	最大42桁		
	文字サイズ	1.2mm×2.42mm(W×H)		
	文字種	ASCII、カタカナ、グラフィックス、国際文字、IBMキリヤクター、JIS第一、第二水準漢字		
総ドット数	210ドット/行			
インターフェイス	MD: シリアル RS-232 MC: パラレル IEEE1284			
印 字 速 度	形 態	普通ロール紙		
	サ イ ズ	76.0mm±0.5mm		
	巻 径	最大 φ85.0mm 内径: 12.0±1.0mm		
	厚 さ	(単紙) 70~100μm		
複 写	最大オリジナル1枚+コピー2枚 (1枚の厚さ50~80μmを組み合わせて200μm以下)			
オートカッター	タ イ プ	キロチン式		
	カット方式	バーシャルカット (一点残し) とフルカットをコマンドで選択		
	寿 命	30万回カット (推奨紙)		
リ ボ ン	タ イ プ	黒: RC200B	赤黒: RC200BR	黒: RC200B
	寿 命	150万字	黒: 約60万字、赤: 約30万字	150万字
電 源 電 圧	DC24V±5%			
消 費 電 力	14.4W			
外 部 入 出 力 回 路	ソレノイド等の駆動用2回路、24V、最大1A、入力1回路			
信 頼 性 MCBF	500万回			
ヘ ッ ド 寿 命	1億文字			
外 形 寸 法 (W×D×H)	160.0×253.0×173.0mm(W×D×H)			
重 量	約2.1kg (リボン含まず)			
E M I 規 格	VCCI: ClassA, FCC: ClassA, EN55022: ClassB			
別 売 オプション	壁掛け金具 (WB-D2000)、巻取器 (PW2000)、電源 (PS60A-24Aアダプタセット)P			
ド ラ イ バ ラ イ ン ナ ッ プ	Windows2000/XP、Windows98/ME/95/NT4.0、OPoS、WEPOS			

キッチン レシート 3インチ RS232 オートカッター  
赤黒 グラフィック 漢 Windows OLE POS

# SP300 高速漢字ジャーナルプリンタ

DOT PRINTER



仕 様	SP300			
	SP317	SP347	SP312	SP342
型番	ホワイ			
ボディカラー	ホワイ			
印字方式	9ピンシリアルドットマトリックス			
文 字 仕 様	印字構成	ANK7 (ハーフ) ×9ドット、5×9ドット、漢字16×16		
	印字桁数	最大40桁		
	文字サイズ	1.29×2.42mm(W×H)		
	文字種	ASCII、カタカナ、グラフィックス、国際文字、IBMキリヤクター、JIS第一、第二水準漢字		
総ドット数	200ドット/行			
インターフェイス	FD: シリアル RS-232 FC: パラレル	FD: シリアル RS-232 FC-J1: パラレル (スター精密標準) FC-J1 P98: パラレル (NEC98シリーズ対応)		
印 字 速 度	約3.5行/秒			
	形 態	普通ロール紙		
	サ イ ズ	57.5mm (2.25インチ)、76.2mm (3インチ)、82.5mm (3.25インチ)		
	巻 径	最大 φ85.0mm 内径: 12.0±1.0mm		
厚 さ	(単紙) 70~100μm			
複 写	最大オリジナル1枚+コピー2枚 (1枚の厚さ50~80μmを組み合わせて200μm以下)			
オートカッター	タ イ プ	キロチン式		
	カット方式	バーシャルカット (一点残し)		
	寿 命	30万回カット (推奨紙)		
リ ボ ン	タ イ プ	黒: RC300B		
	寿 命	160万字		
電 源 電 圧	DC24V±5%			
消 費 電 力	約18W			
外 部 入 出 力 回 路	ソレノイド等の駆動用2回路、24V、最大1A、入力1回路			
信 頼 性 MCBF	1000万回			
ヘ ッ ド 寿 命	1億文字			
外 形 寸 法 (W×D×H)	169.0×330.0×170.0mm	169.0×330.0×176.0mm	169.0×330.0×170.0mm	169.0×330.0×176.0mm
重 量	約3.5kg (リボン、ロール紙含まず)	約3.8kg (リボン、ロール紙含まず)	約3.4kg (リボン、ロール紙含まず)	約3.7kg (リボン、ロール紙含まず)
E M I 規 格	VCCI: ClassA, FCC: ClassA, EN55022: ClassB			
別 売 オプション	巻取器 (PW300)			
ド ラ イ バ ラ イ ン ナ ッ プ	Windows2000/XP、Windows98/ME/95/NT4.0、OPoS			

キッチン レシート 3.25インチ RS232 高速印字  
オートカッター グラフィック 漢 Windows OLE POS

# SP320 漢字スプロケットプリンタ

CARD READER WRITER



仕 様	SP320		
	SP321S	SP322SS	
型番	ホワイ		
ボディカラー	ホワイ		
印字方式	9ピンシリアルドットマトリックス		
文 字 仕 様	印字構成	ANK7 (ハーフ) ×9ドット、5×9ドット、漢字16×16	
	印字桁数	最大28桁	
	文字サイズ	1.29mm×2.42mm(W×H)	
	文字種	英数字、グラフィックス、国際文字、IBMキリヤクター、JIS第一、第二水準漢字	
総ドット数	200ドット/行		
インターフェイス	D: シリアル RS-232 C P98: パラレル (NEC98シリーズ対応)		
印 字 速 度	約3.2行/秒		
	スプロケット紙		
	形 態	76.0mm、89.0mm	
	サ イ ズ	89.0mm	
巻 径	-		
厚 さ	(単紙) 70~100μm		
複 写	最大オリジナル1枚+コピー2枚 (1枚の厚さ50~80μmを組み合わせて200μm以下)		
オートカッター	タ イ プ	-	
	カット方式	-	
	寿 命	-	
リ ボ ン	タ イ プ	黒: RC300B	
	寿 命	160万字	
電 源 電 圧	100V AC±10% 50/60Hz		
消 費 電 力	約17W		
外 部 入 出 力 回 路	ソレノイド等の駆動用2回路、24V、最大1A、入力1回路		
信 頼 性 MCBF	500万回		
ヘ ッ ド 寿 命	1億文字		
外 形 寸 法 (W×D×H)	175.0×303.0×196.0mm(W×D×H)		
重 量	約3.1kg (リボン含まず)		
E M I 規 格	VCCI: ClassA, FCC: ClassA, EN55022: ClassB		
別 売 オプション	-		
ド ラ イ バ ラ イ ン ナ ッ プ	Windows2000/XP、Windows98/ME/95/NT4.0		

レシート 3.5インチ RS232 グラフィック Windows  
漢



# SP298 漢字スリッププリンタ



仕様		SP298
型番		SP298
ボディカラー		ホワイト
印字方式		9ピンシリアルドットマトリックス
文字仕様	印字構成	ANK7 (ハーフ) ×9ドット、5×9ドット、漢字16×16
	印字桁数	最大42桁
	文字サイズ	1.29mm×2.42mm(W×H)
	文字種	英数字、拡張グラフィックス、国際文字、コードページ850,862,860,861,863,865,866、JIS第一、第二水準漢字
インターフェイス	MD	シリアル RS-232
	MC	パラレル
印字速度		約3.2行/秒
	形態	単票用紙
用紙	サイズ	80.0×80.0mm~182.0×257.0mm(W×L)
	巻径	-
	厚さ	(単紙) 90~200µm
	複写	最大オリジナル1枚+コピー2枚 (1枚の厚さ50~80µmを組み合わせて200µm以下)
オートカッター	タイプ	-
	カット方式	-
	寿命	-
リボン	タイプ	黒: RC200B
	寿命	150万字
電源電圧		DC24V±10% 2.0A
消費電力		14.4W
外部入出力回路		ソレノイド等の駆動用2回路、24V、最大1A
信頼性 MCBF		250万行
ヘッド寿命		7000万字
外形寸法		180.0×190.0×138.0mm(W×D×H)
重量		約2.1kg (リボン含まず)
E MI規格		VCCI: ClassA, FCC: ClassA, EN55022: ClassB
別売オプション		電源 (PS60A-24AアダプタセットJP)
ドライバラインナップ		Windows2000/XP、Windows98/ME/95/NT4.0、OPOS

複写伝票 計量伝票 単票用紙 RS232 パラレル グラフィック  
漢 Windows OLE POS

# DP8340 4インチドットプリンタ



仕様		DP8340F	DP8340	DP8340S
型番		DP8340F	DP8340	DP8340S
ボディカラー		ホワイト	ホワイト	ホワイト
印字方式		9ピンシリアルドットマトリックス		
文字仕様	印字構成	ANK5×9ドット、ブロックグラフィック6×6ドット		
	印字桁数	最大40桁		
	文字サイズ	1.71mm×2.42mm(W×H)		
	文字種	ASCII、カタカナ、ブロックグラフィックス (シリアル、パラレルインターフェイス) IBM特殊文字、IBMブロックグラフィックス (パラレルインターフェイス)		
総ドット数	200ドット/行			
インターフェイス	FD	シリアル RS-232	SD	シリアル RS-232
	FC	パラレル	SC	パラレル
印字速度		約2行/秒		
	形態	ロール紙	スプロケット紙	スプロケット紙
用紙	サイズ	ロール紙	114.3mm	-
	巻径	最大 φ80.0mm	-	-
	厚さ	(単紙) 70~90µm	-	-
	複写	最大オリジナル1枚+コピー1枚 (上下均等厚、総厚130µm以下)	-	-
オートカッター	タイプ	-	-	-
	カット方式	-	-	-
	寿命	-	-	-
リボン	タイプ	黒: SF03B (標準) 赤黒: SF03BR (オプション)		
	寿命	黒SF03B: 80万字、赤黒SF03BR: 赤80万字、黒40万字		
電源電圧		DC12V±10% 2.0A		
消費電力		約30W		
外部入出力回路		ソレノイド等の駆動用2回路、24V、最大1A		
信頼性 MCBF		500万行		
ヘッド寿命		7000万字		
外形寸法		202.0×200.0×98.0mm(W×D×H) (ペーパーホルダーを除く)		
重量		約1.8kg (リボン含まず)		
E MI規格		VCCI: ClassA, FCC: ClassA		
別売オプション		電源 (PS8340)		
ドライバラインナップ		OPOS		

レシート 4.5インチ 4.5インチ RS232 パラレル 赤黒 2色印字  
ANK OLE POS

■ 外形寸法図 (単位:mm)

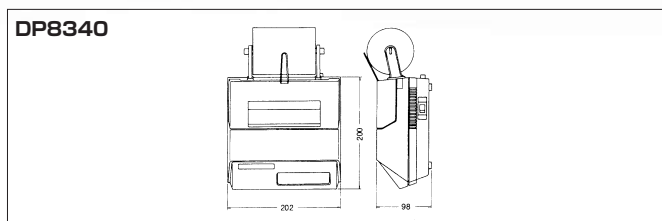
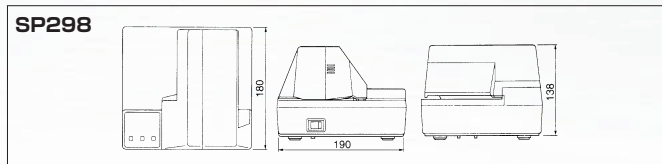
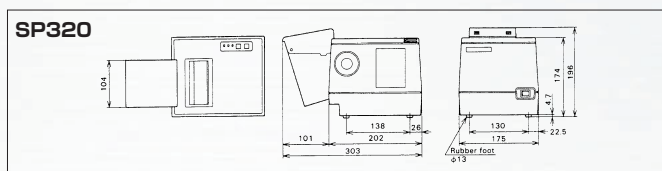
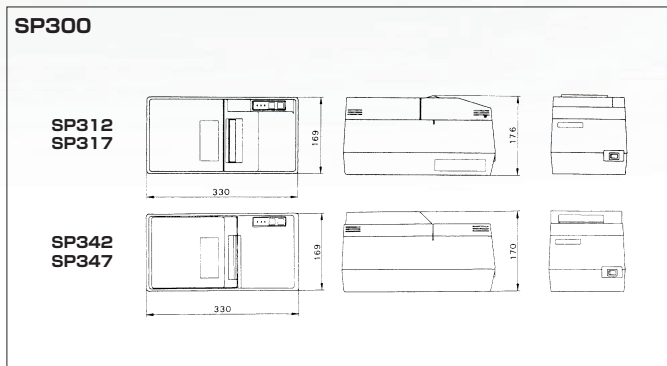
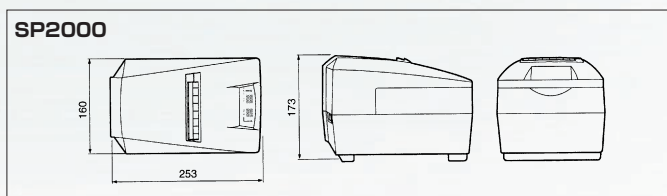

THERMAL PRINTER

DOT PRINTER

CARD READER WRITER

# ドットプリンタ メカニズム表

THERMAL PRINTER

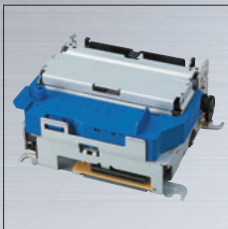

**MP500**  
 双方向の漢字印字可能(近日対応)  
 ロジカルシーキング対応  
 フリクション/プラテンなし/  
 スプロケットの3タイプを用意

仕 様		MP512MDⅢ-24-A-R	MP500	MP511SMP-24-A
型 番			MP512N-24-A	
印 字 方 式		シリアルインパクトドットマトリクス		
ピ ン 数		9ピン		
オ プ シ ョ ン	コントロールボード	BD500	-	-
	インクリボン	-	黒:RC200B	-
	接続ケーブル	-	-	-
	巻き取り器 オートカッター	-	-	-
文 字 仕 様	印 字 構 成	7 (ハーフ) × 9ドット		
	印 字 桁 数	最大ANK42桁		最大ANK28桁
	文 字 サ イ ズ	1.2×2.42mm(W×H)		1.496×2.42mm(W×H)
	印 字 領 域	最大63mm		56mm
	総ドット数	210ドット/行		140ドット/行
印 字 ヘ ッ ド	最小紙送りピッチ	0.176mm (1/144インチ)	-	0.176mm (1/144インチ)
	駆 動 方 法	-	定電圧駆動	-
印 字 速 度	電 源 電 圧	DC24V±2.4V	-	DC24V±2.4V (推奨DC24-1.2V/+2.4V)
		最大4.4行/秒	-	最大5.0行/秒
用 紙	形 態	フリクション方式		
	用 紙 幅	ロール紙	ロール紙/単票用紙	ノーカーボン紙のファンフォールド紙 スプロケット紙
	巻 径	76.0mm±0.5mmまたは57.5mm±0.5mm(ロール紙ガイドを使用)	自由設定可能	76.0mm±0.5mm
	厚 さ	最大φ85.0mm	-	-
	複 写	50~80μm (1枚の厚さ) を組み合わせて総厚200μm以下 最大オリジナル1枚+コピー2枚 (1枚の厚さ50~80μmを組み合わせて200μm以下)	-	オリジナル+2P (1枚の厚さ50~85μmを組み合わせて250μm以下) 最大オリジナル1枚+3枚 (1枚の厚さ50~85μmを組み合わせて350μm以下)
インクリボン カッター 仕 様	寿 命	黒RC200B: 150万文字		
電 源 電 圧	駆 動 系	DC24V±10%		DC24V±10% (ただし4枚紙使用の場合はDC24V-1.2V/+2.4V)
	M C B F	900万行		500万行
信 頼 性	ヘ ッ ド 寿 命	1億文字		
		900万行		500万行
外 形 寸 法		122.5×99.2×54.1mm(W×D×H)	111.4×70.7×53.3mm(W×D×H)	119.7×99.5×58.1mm(W×D×H)
重 量		約457g (リボンカセット除く)	約300g (リボンカセット除く)	約470g (リボンカセット除く)
動 作 環 境	温 度	0~50℃		
	湿 度	10~80%RH		

DOT PRINTER



**MP400**  
 ロジカルシーキング対応  
 5行/秒の高速印字

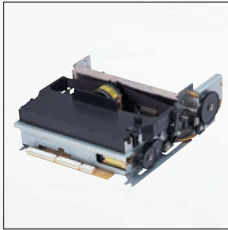

**MP330**  
 114、127mmの紙幅が使用可能な  
 帳票用紙タイプ

仕 様		MP400	MP330
型 番		MP411MDⅡ-24-A	MP334S-24-B
印 字 方 式		シリアルインパクトドットマトリクス	
ピ ン 数		9ピン	
オ プ シ ョ ン	コントロールボード	BD500	BD330
	インクリボン	黒:RC100B	黒:RC330B
	接続ケーブル	-	あり
	巻き取り器 オートカッター	-	-
文 字 仕 様	印 字 構 成	7 (ハーフ) × 9ドット	ANK7 (ハーフ) × 9ドット、9 (ハーフ) × 9ドット、漢字16×16
	印 字 桁 数	最大ANK32桁	最大ANK48桁、漢字30桁
	文 字 サ イ ズ	1.2mm×2.42mm(W×H)	1.36mm×2.42mm(W×H)
	印 字 領 域	最大48mm	84.4mm
	総ドット数	160ドット/行	240ドット/行
印 字 ヘ ッ ド	最小紙送りピッチ	0.176mm (1/144インチ)	0.176mm (1/144インチ)
	駆 動 方 法	定電圧駆動	定電圧駆動
印 字 速 度	電 源 電 圧	DC24V±2.4V (推奨DC24-1.2V/+2.4V)	DC24V±1.2V
		最大5.0行/秒	最大2.8行/秒
用 紙	形 態	フリクション方式	
	用 紙 幅	ロール紙	ノーカーボン紙のファンフォールド紙 スプロケット紙
	巻 径	57.5mm±0.5mm (2.25インチ) または 44.5mm±0.5mm (1.75インチ) (ロール紙ガイドを使用)	114.3mm±0.5mm、127mm±0.5mm
	厚 さ	最大φ85.0mm	-
	複 写	オリジナル+1P (50~80μm (1枚の厚さ) を組み合わせて総厚140μm以下) 最大オリジナル1枚+コピー2枚 (1枚の厚さ50~80μmを組み合わせて200μm以下)	単紙 (70μm~100μm) 最大オリジナル1枚+コピー2枚 (1枚の厚さ50~80μmを組み合わせて200μm以下)
インクリボン カッター 仕 様	寿 命	黒RC100B: 80万文字	
電 源 電 圧	駆 動 系	DC24V±10%	
	M C B F	900万行	
信 頼 性	ヘ ッ ド 寿 命	1億文字	
		900万行	
外 形 寸 法		94.8×97.0×54.5mm(W×D×H)	177.1×172.6×65.8mm(W×D×H)
重 量		約406g (リボンカセット除く)	約950g (リボンカセット除く)
動 作 環 境	温 度	0~50℃	
	湿 度	10~80%RH	

CARD READER WRITER

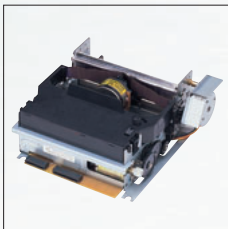

**MP320**  
 スプロケットタイプ  
 双方向による漢字印字

仕 様		MP320	
型 番		MP322S-24-A	
印 字 方 式		MP322SS-24-A	
印 字 方 式		シリアルインパクトドットマトリクス	
ピ ン 数		9ピン	
オ プ シ ョ ン	コントロールボード	BD300	BD300
	インクリボン	黒: RC300B	黒: RC300B
	接続ケーブル	あり	あり
	巻き取り器 オートカッター	-	PW300
文 字 仕 様	印 字 構 成	ANK7 (ハーフ) × 9ドット、5×9ドット、漢字16×16	
	印 字 桁 数	最大ANK40桁、漢字25桁	
	文 字 サ イ ズ	7×9のとき: 1.29mm×2.42mm(W×H)	
	印 字 領 域	最大65.7mm	
	総ドット数	200ドット/行	
印 字 ヘ ッ ド	最小紙送りピッチ	0.353mm (1/72インチ)	0.176mm (1/144インチ)
	駆 動 方 法	定電圧駆動	
印 字 速 度	電 源 電 圧	DC24V±1.2V	
		最大3.2行/秒	
用 紙	形 態	ノーカーボン紙のファンフォールド紙 スプロケット紙	
	用 紙 幅	89.0mm	
	巻 径	-	
	厚 さ	単紙 (70μm~100μm)	
	複 写	最大オリジナル1枚+コピー2枚 (1枚の厚さ50~80μmを組み合わせて200μm以下)	
インクリボン カッター 仕 様	寿 命	黒RC300B: 160万文字	
電 源 電 圧	駆 動 系	DC24V+1V=25V	
	M C B F	1000万行	
信 頼 性	ヘ ッ ド 寿 命	1億文字	
		1000万行	
外 形 寸 法		150.0×65.1×153.5mm(W×D×H)	
重 量		約750g (リボンカセット除く)	
動 作 環 境	温 度	0~50℃	
	湿 度	10~80%RH	



**MP340**  
オートカッタタイプ  
ロール紙 57.5、76.0、82.5mm対応  
双方向による漢字印字

仕 様		MP340	
型 番		MP342FX-24-A	MP342FX-24-L
印 字 方 式		シリアルインパクトドットマトリクス	
ピ ン 数		9ピン	
オ プ シ ョ ン	コントロールボード	BD300	
	インクリボン	黒: RC300B	
	接続ケーブル	あり	
文 字 仕 様	巻き取り器	PW300	
	印 字 構 成	ANK7 (ハーフ) ×9ドット、5×9ドット、漢字16×16	
	印 字 桁 数	最大ANK40桁、漢字25桁	
	文 字 サ イ ズ	1.29mm×2.42mm(W×H)	
	印 字 領 域	最大65.7mm	
印 字 ヘ ッ ド	総ドット数	200ドット/行	
	最小紙送りピッチ	0.176mm (1/144インチ)	
	駆 動 方 法	定電圧駆動	
印 字 速 度	電 源 電 圧	DC24V±1.2V	
		最大3.2行/秒	
用 紙	形 態	フリクション方式	
	用 紙 幅	ロール紙	
	巻 径	57.5mm (2.25インチ)、76.0mm (3インチ)、82.5mm (3.25インチ)	
	厚 さ	最大φ85.0mm	
インクリボン	複 写	単紙 (70μm~100μm)	
	寿 命	最大オリジナル1枚+コピー2枚 (1枚の厚さ50~80μmを組み合わせて200μm以下)	
カ ッ タ ー	仕 様	黒RC300B: 160万文字	
	電 源 電 圧	ギロチン式: 1点残しカット	
信 頼 性	駆 動 系	DC24V+1V=25V	
	M C B F	1000万行	
外 形 寸 法	ヘ ッ ド 寿 命	1億文字	
	重 量	136.9×187.9×133.1mm(W×D×H)	
動 作 環 境	重 量	約1,090g (リボンカセット除く)	
	温 度	0~50℃	
	湿 度	40℃、10~80%RH (非結露)	



**MP310**  
ロール紙 57.5、76.2、82.5mm対応  
双方向による漢字印字

仕 様		MP310
型 番		MP312F-24-A
印 字 方 式		シリアルインパクトドットマトリクス
ピ ン 数		9ピン
オ プ シ ョ ン	コントロールボード	BD300
	インクリボン	黒:RC300B
	接続ケーブル	あり
文 字 仕 様	巻き取り器	PW300
	オートカッター	-
	印 字 構 成	ANK7 (ハーフ) ×9ドット、5×9ドット、漢字16×16
	印 字 桁 数	最大ANK40桁、漢字25桁
	文 字 サ イ ズ	1.29mm×2.42mm(W×H)
印 字 ヘ ッ ド	印 字 領 域	最大65.7mm
	総ドット数	200ドット/行
	最小紙送りピッチ	0.176mm (1/144インチ)
印 字 速 度	駆 動 方 法	定電圧駆動
	電 源 電 圧	DC24V±1.2V
用 紙		最大3.2行/秒
	形 態	フリクション方式
	用 紙 幅	ロール紙
	巻 径	57.5mm (2.25インチ)、76.2mm (3インチ)、82.5mm (3.25インチ)
インクリボン	厚 さ	最大φ85.0mm
	複 写	単紙 (70μm~100μm)
カ ッ タ ー	複 写	最大オリジナル1枚+コピー2枚 (1枚の厚さ50~80μmを組み合わせて200μm以下)
	寿 命	黒RC300B: 160万文字
信 頼 性	仕 様	-
	電 源 電 圧	DC24V+1V=25V
外 形 寸 法	M C B F	1000万行
	ヘ ッ ド 寿 命	1億文字
動 作 環 境	重 量	136.9×187.9×65.1mm(W×D×H)
	重 量	約770g (リボンカセット除く)
	温 度	0~50℃
	湿 度	40℃、10~80%RH (非結露)

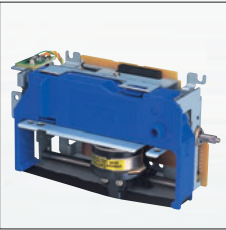

**MP292**  
スリップタイプ  
フリクション/プラテンなしタイプを用意

仕 様		MP292	
型 番		MP292-24G-A	MP292N-24G-A
印 字 方 式		シリアルインパクトドットマトリクス	
ピ ン 数		9ピン	
オ プ シ ョ ン	コントロールボード	BD290	
	インクリボン	黒:RC200B	
	接続ケーブル	-	
文 字 仕 様	巻き取り器	-	
	オートカッター	-	
	印 字 構 成	7 (ハーフ) ×9ドット、5×9ドット	
	印 字 桁 数	最大ANK42桁、漢字26桁	
	文 字 サ イ ズ	1.20mm×2.42mm(W×H)	
印 字 ヘ ッ ド	印 字 領 域	62.7mm	
	総ドット数	210ドット/行	
	最小紙送りピッチ	0.176mm (1/144インチ)	
印 字 速 度	駆 動 方 法	定電圧駆動	
	電 源 電 圧	DC24V±1.2V	
用 紙		最大3.1行/秒	
	形 態	-	
	用 紙 幅	単票	
	巻 径	80.0×80.0~182.0×257.0mm(W×L)	
インクリボン	厚 さ	-	
	複 写	普通紙 (1P) 200μm	
カ ッ タ ー	複 写	オリジナル+20.25mm (補付: 天とじ、左とじ) グラフィック印字時は最大200μm	
	寿 命	黒RC200B: 150万文字	
信 頼 性	仕 様	-	
	電 源 電 圧	DC23V+1V=24V±5%	
外 形 寸 法	M C B F	250万行	
	ヘ ッ ド 寿 命	7000文字	
動 作 環 境	重 量	154.0×107.0×101.0mm(W×D×H)	
	重 量	約1,200g (リボンカセット除く)	
	温 度	0~50℃	
	湿 度	40℃、10~80%RH (非結露)	



**MP230**  
オートサイトローディング対応  
赤黒2色印字が可能

仕 様		MP230	
型 番		MP235SMP-24G-A	MP236MP-24G-A
印 字 方 式		シリアルインパクトドットマトリクス	
ピ ン 数		9ピン	
オ プ シ ョ ン	コントロールボード	BD100	
	インクリボン	赤黒: RC200BR (オプション)	
	接続ケーブル	-	
文 字 仕 様	巻き取り器	PW300	
	オートカッター	-	
	印 字 構 成	7 (ハーフ) ×9ドット、5×9ドット	
	印 字 桁 数	最大ANK28桁、漢字17桁	
	文 字 サ イ ズ	7×9のとき: 1.55mm×2.42mm(W×H)	
印 字 ヘ ッ ド	印 字 領 域	最大62.7mm	
	総ドット数	140ドット/行	
	最小紙送りピッチ	0.176mm (1/144インチ)	
印 字 速 度	駆 動 方 法	定電圧駆動	
	電 源 電 圧	DC24V±1.2V	
用 紙		最大4.39行/秒	
	形 態	ノーカーボン紙のファンフォールド紙	
	用 紙 幅	スプロケット紙	
	巻 径	76.0mm±0.5mm	
インクリボン	厚 さ	-	
	複 写	単紙 (70μm~100μm)	
カ ッ タ ー	複 写	最大オリジナル1枚+コピー2枚 (1枚の厚さ50~80μmを組み合わせて200μm以下)	
	寿 命	黒: 60万文字、赤: 30万文字	
信 頼 性	仕 様	-	
	電 源 電 圧	DC23V+1V=24V±5%	
外 形 寸 法	M C B F	500万行	
	ヘ ッ ド 寿 命	7000万文字	
動 作 環 境	重 量	132.0×101.0×90.0mm(W×D×H)	
	重 量	約480g (リボンカセット除く)	
	温 度	0~50℃	
	湿 度	10~80%RH	

## □ コントロールボード

品名		TBD900-24J1-A	BD500-24J1-A 近日対応	BD330SC-24J1-A P98
インターフェイス	パラレル(セントロニクス準拠)	○※1	○	○
	RS-232	○※1		
	TTLシリアル		○	
	USB	○※1		
	Ethernet	○※1		
インターフェイスコネクタ	26ピンリボンコネクタ		○	
	アンフェノール36ピン57-30360相当			○
	D-SUB25 (FEMALE)			
供給電源	駆動系:DC24V±10%	○※2	○	○
漢字フォント	搭載	○	○	○
文字種		ASCII、 拡張グラフィックス、 特殊記号 半角漢字 JIS第一、第二水準漢字		
バーコード		○	-	-
外形寸法	mm (W×D)	90×120	108×119	150×168
対応メカ	TMP942-24-A / TMP992-24-A	○		
	MP512MDIII-24-A-R		○	
	MP411MDII-24-A		○	
	MP334S-24-B			○
	MP322S-24-A			
	MP322SS-24-A			
	MP342FX-24-A			
	MP342FX-24-L			
	MP312F-24-A			
	MP292-24G-A			
	MP292N-24G-A			
	MP235SMP-24G-A			
	MP236MP-24G-A			

## □ インターフェイスボード

品名	IFBD-HD04	IFBD-HC04	IFBD-HU04	IFBD-HE04	IFBD-HC03
インターフェイス	RS-232	パラレルセントロニクス準拠	USB1.1準拠	10base-T	パラレルセントロニクス準拠
インターフェイスコネクタ	D-SUB25 (FEMALE)	アンフェノール36ピン57-30360相当	USBタイプB	RJ-45	アンフェノール36ピン57-30360相当
TSP1000	○	○	○	○	
TUP900	○	○	○	○	
TSP828L					○

## □ インクリボン

品名	RC300		RC200	
	型番	RC300B	RC200B	RC200BR
カラー	黒	黒	黒	赤黒
寿命	160万文字	150万文字	150万文字	黒：60万文字 赤：30万文字
対応機種	MP320 MP340 MP310 SP320 SP300	MP500 MP292 MP230 SP298	SP2560 SP2360 SP2320 SP2520	SP2360 SP2560 MP230



□ RC200BR

品名	RC100	RC330	SF03	
	型番	RC100B	RC330B	SF03B
カラー	黒	黒	黒	赤黒
寿命	80万文字	260万文字	80万文字	黒：80万文字 赤：40万文字
対応機種	MP400	MP330	DP8340	



□ RC330B

## □ 用紙

※1 (A):ノーマルタイプ (B):高保存タイプ

感熱ロール紙 ※1	カンネツロールシ 80×83D	カンネツロールシ (A) 112×100D	カンネツロールシ (B) 112×100D
紙幅	80mm	112mm	112mm
紙厚	65μm	65μm	75μm
外径	φ83mm	φ100mm	φ100mm
紙長	82m	130m	100m
対応機種	TSP100	○	
	TSP700	○	
	TSP600	○	
	TSP800		○

BD330SD-24J1-BX	BD300FC-24J1-BX	BD300FD-24J1-BX	BD300SD-24J1-BX	BD300SC-24J1-BX P98	BD290MD-24J1-A	BD100-24J1-A
○	○	○	○	○	○	○
						○
						○
						○
○	○	○	○	○	○	○
○	○	○	○	○	○	○
○	○	○	○	○	○	○
ASCII、 拡張グラフィックス、 特殊記号 半角漢字 JIS第一、第二水準漢字						
150×166	150×168	150×166	150×166	150×168	160×179	107×120
○						
			○ ○※3	○ ○※3		
	○ ○ ○	○ ○ ○			○ ○	○ ○

※1 オプション ※2 PBD-9使用時 ※3 販売店にお問合せください。

## □ ACアダプタ

型番	PS60A-24A アダプタセットJP	PS8340 アダプタセットJP
	対応機種	TSP700 TSP600 TSP800 TSP828L TSP1000 TUP900 SP2000 SP298

## □ 取付け金具

	品名	対応機種
壁掛金具	WB-T600	TSP600
	WB-T700	TSP700
	WB-T800	TSP800
	WB-D2000	SP2000
縦置き用スタンド	VS-T600	TSP600
	VS-T700	TSP700
	VS-T800	TSP800

## □ 巻き取り器

	PW300	PW2000
用紙幅	57.5mm (2.25インチ) 76.0mm (3インチ) 82.5mm (3.25インチ)	76.0mm (3インチ)
消費電力	1.7W	2.9W
信頼性	500万行	
対応機種	SP300 MP340 MP310 MP230	SP2000

## □ TMP900用オプション

品名	機種
プレゼンタ	PR921-24-A
ニアエンドセンサ	NEU-T900
用紙ガイドユニット	PGU-T900
ダンパローラ	DRU-T900
操作基板ユニット	OPA-T900
電源コネクタケーブル	PBD-9
大径ロール紙ホルダ	RHU-T900

## ▼ クリーニングペン使用例



## □ その他

	品名	対応機種
クリーニングペン※	ヘッドクリーナー TH-2000	サーマルプリンタ
防滴カバー	SPC-T700	TSP700

※揮発性溶液の為クリーニング後は必ず拭き取ってからご使用下さい。



## SPEED 「ロイコも速い、白濁も速い」

### 業界最速リライト／3秒、スループット大幅短縮

内部印字データ展開処理の短縮、新ロイコ媒体にすべく、パーツレベルから見直したチューニングによりロイコカードでも白濁同等の約3秒の書き換えを実現。\*1  
業界最速の印字書換えが、顧客を待たせない迅速サービスを実現。

■白濁：3秒 ロイコ：3秒 <TCP300II>  
■ロイコ：5秒 <TCP400>

\*1 磁気データ書き換えを除く

TCP300II 白濁		速い!	比べてください
TCP300II ロイコ		速い!	
従来機			

## INTER FACE 「豊富なインターフェイスに対応」

### デュアルインターフェイス (TCP300II / TCP400)

デュアルインターフェイス(USB/RS-232)の標準装備で、ノートPCや新世代POSにも対応可能。拡張性が一段と向上しました。



□デュアルインターフェイス(USB/RS-232)

### LAN環境への対応

高速化を図った新Ethernetインターフェイス(オプション)を併せてご提供します。



□Ethernetインターフェイス(オプション)

## SUPPORT 「ソフト開発を強力にバックアップ」

### 接続開発を強力支援

ソフト開発負担を軽減するWindows用OCXドライバを用意。  
またデモソフト/各種ユーティリティ/サンプルコードの無償提供など、接続開発をトータルに支援します。\*2

\*2 CPU・マザーボードに依存する「Windows CE用ドライバ」についてもご要望に応じて対応可能です。

### コマンドコンパチビリティ

TCP300とTCP300 II、TCP400は、制御コマンドが共通のため、TCP300用に開発したソフトウェアが、TCP300 II、TCP400でそのまま使用可能です。\*3

\*3 TCP400では印字エリアが拡大されているため、調整が必要な場合があります。

# CARD「多彩なカードに対応」

## 用途にあわせてカードをチョイス

TCP300Ⅱ／TCM300M・PET白濁／ロイコ型のリライトカード、追記式サーマルカードに対応。  
 TCP300V・・・・・・・・・・PET白濁／ロイコ型のリライトカードに対応。  
 TCP400・・・・・・・・・・PVCロイコリライトカードに対応。

### ■リライト (PET白濁／ロイコ・PVCロイコ)



PET白濁



PETロイコカード(青)  
PVCロイコカード(青)



PETロイコカード(黒)  
PVCロイコカード(黒)

### ■追記式



PET追記式カード(黒)

### □リライトカード 特色

	PETサーマルカード	PVC/PET-Gサーマルカード
リライト方式	感熱式	感熱式
リライト地色	シルバー、無色透明	無色透明
印字色	白濁/ロイコ青・黒	ロイコ青・黒
書換耐久	白濁:500回以上(適性条件下)※1	約200~300回(適性条件下)
印字文字数・行数	MAX20文字(全角)×13行	MAX21文字(全角)×13行
カード基材	PET 0.18~0.33mm	PVC/PET-G 0.68~0.84mm
磁気ストライプ	JISⅡ準拠(1トラック)リードライト、ISO準拠(3トラック)リードライト※2	JISⅡ準拠(1トラック)リードライト
対応機種	TCP300Ⅱ、TCP300V、TCM300M	TCP400

※1 ロイコタイプを除く ※2 TCP310Ⅱのみ対応

### □用途例

<p><b>ポイントカード</b></p> <ul style="list-style-type: none"> <li>●スーパー ●商店</li> <li>●レストラン</li> <li>●ガソリンスタンド</li> <li>●カラオケBOX</li> </ul>	<p><b>プリペイドカード</b></p> <ul style="list-style-type: none"> <li>●ホテル</li> <li>●ゲームセンター</li> <li>●アミューズメント施設</li> <li>●社員食堂 ●駐車場</li> </ul>	<p><b>医療カード</b></p> <ul style="list-style-type: none"> <li>●病院・診療所</li> <li>●医院</li> <li>●健康診断</li> </ul>	<p><b>予約カード</b></p> <ul style="list-style-type: none"> <li>●エステサロン</li> <li>●自動車学校</li> <li>●カルチャーセンター</li> <li>●図書館利用カード</li> </ul>	<p><b>メンバーズカード</b></p> <ul style="list-style-type: none"> <li>●レンタルショップ</li> <li>●会員制クラブ</li> <li>●スポーツクラブ</li> <li>●ホテル</li> </ul>
--	--	---	--	---

## 各機種の特徴 (★印オプション)

タイプ	型 式	通信インターフェイス	対応カード	磁気ストライプ	印字機能
POS 連動タイプ	TCP300Ⅱ	Dual (USB / RS-232) Ethernet★	リライト (PET) 白濁 ロイコ青/黒 サーマル	JISⅡ準拠 ISO準拠	約3秒 白濁リライト 約3秒 ロイコリライト
	TCP400	Dual (USB / RS-232) Ethernet★	リライト (厚型) ロイコ青/黒	JISⅡ準拠	約5秒 ロイコリライト
スタンド アロンタイプ	TCP300V	RS-232	リライト (PET) 白濁 ロイコ青/黒	JISⅡ準拠	約3秒 白濁リライト 約5秒 ロイコリライト
組込タイプ	TCM300M	RS-232★ USB★ Ethernet★	リライト (PET) 白濁 ロイコ青/黒 サーマル	JISⅡ準拠 ISO準拠★	約3秒 白濁リライト 約5秒 ロイコリライト

THERMAL PRINTER

DOT PRINTER

CARD READER WRITER

## TCP300II / TCP400 最新鋭リライトカードリーダー・ライター

THERMAL PRINTER

NEW



- ポイント
- プリペイド
- 予約
- 医療
- メンバーズ
- 入退管理

DOT PRINTER

### スループットを短縮

〈TCP300II〉

内部印字データ展開処理の短縮、新ロイコ媒体に対応すべくパーツから見直し温度制御方法を大幅チューニング、高速スループットを実現。

### デュアルインターフェイス

デュアルインターフェイス(USB/RS-232)の標準装備で、ノートPCや新世代POSにも対応可能。拡張性が一段と向上しました。

### LAN環境への対応

高速化を図った新Ethernetインターフェイス(オプション)を併せてご提供します。



□デュアルインターフェイス(USB/RS-232)



□Ethernetインターフェイス(オプション)

### 接続開発を強力支援

ソフト開発負担を軽減するWindows用OCXドライバを用意。またデモソフト/各種ユーティリティ/サンプルコードの無償提供など、接続開発をトータルに支援します。\*1

\*1 CPU・マザーボードに依存する「Windows CE用ドライバ」についてもご要望に応じて対応可能です。

### コマンドコンパチビリティ

TCP300IIとTCP400は、制御コマンドが共通のため、TCP300で接続開発済アプリケーションでTCP400がそのまま使用可能です。\*2

\*2 TCP400では印字エリアが拡大されているため、調整が必要な場合があります。

### 拡張フォントを搭載

拡張フォントの搭載で、人名・地名の印字も可能。病院レセプトシステムや公共管理システムに威力を発揮します。

### クリーニング時期がひと目でわかる

ボタン操作のみのカバー開閉機構や、クリーニング時期を知らせる警告ランプの採用で、イージーメンテナンスを実現。最高の印字品質を容易に維持できます。



□クリーニングランプ

□カバー開閉機構



### 全面印字への対応

〈TCP400〉

全面印字に対応。PVCカードの表現力が大幅に拡大します。

### 選択可能な磁気ヘッド

〈TCP300II〉

磁気トラックについてはコスト重視の1トラックか、記録データ重視や他社製品からの置換えが可能な3トラックのいずれかを選択可能です。

### 消残りなしの鮮明印字

独自のサーマルヘッド熱制御により消残りはほぼ皆無で、鮮明な印字を実現。印字業務が短時間に集中するシステムにおいても印字品質を維持します。

### 小型・軽量ボディ

洗練されたデザインと共に、軽量・小型化を実現。多様な店舗レイアウトにもすっきりフィットします。

### インターフェイスカバー(オプション)

ケーブルをすっきり収納します。



CARD READER WRITER



TCP300 II

PETリライト  
白濁

PETリライト  
ロイコ:青・黒

PET  
追記式

TCP400

PVCリライト  
ロイコ:青・黒

## ■ TCP300 II仕様 (PETリライト・PETロイコ・高速ロイコ対応)

型番		TCP300 II	
ボディカラー		TCP300 IIZUN JP	TCP310 IIZUN JP
適合カード	カード基材	ホワイト/グレー(※1) PET/紙	
	カード寸法	85.6×54mm	
	カード厚	0.18mm~0.33mm	
	適合媒体	リライト式(白濁/ロイコ青・黒)/追記式	
	磁気ストライプ	JISII準拠(1トラック)リード・ライト	ISO準拠(3トラック)リード・ライト
装置仕様	印字	リライト方式 書体 印字文字数	サーマル方式 丸ゴシック(JIS第一・第二水準・拡張漢字) 最大半角40文字×13行/全角20文字×13行
	通信規格	標準: Dual(USB/RS-232)、Ethernet(オプション)	
	搬送速度	高速時:400mm秒(リードライト)、低速時:30~60mm/秒(消去・印字)	
	電源	入力電圧 電源コード	AC100V 50/60Hz 2端子(アース付) L=1.8m
	本体	外形寸法 重量	119×270.5×132.5mm(WxD×H) 約2.5kg
信頼性	温度 湿度	5~35℃ 20~80%RH(結露なし)	
別売オプション(クリーニング用品除く)		Ethernetインターフェイス(IFBD-HE03 TCP3)、ケーブルカバー(IFCV-TCP)	

※1 グレーモデル(型番: TCP300 IIZUN GRY JP) は受注生産となります。詳細は販売店まで御問い合わせください。

## ■ TCP400仕様 (PVCロイコ対応)

型番		TCP400	
ボディカラー		TCP400ZUN JP	
適合カード	カード基材	ホワイト/グレー(※1) PVC/PET-G	
	カード寸法	85.6×54mm(JISX6301準拠)	
	カード厚	0.68mm~0.84mm	
	適合媒体	リライト式(ロイコ青・黒)	
	磁気ストライプ	JISII準拠(1トラック)リード・ライト	
装置仕様	印字	リライト方式 書体 印字文字数	サーマル方式 丸ゴシック(JIS第一・第二水準・拡張漢字) 最大半角42文字×13行/全角21文字×13行
	通信規格	標準: Dual(USB/RS-232)、Ethernet(オプション)	
	搬送速度	高速時:300mm秒(リードライト)、低速時:30mm/秒(消去・印字)	
	電源	入力電圧 電源コード	AC100V 50/60Hz 2端子(アース付) L=1.8m
	本体	外形寸法 重量	119×270.5×132.5mm(WxD×H) 約2.5kg
信頼性	温度 湿度	5~35℃ 20~80%RH(結露なし)	
別売オプション(クリーニング用品除く)		Ethernetインターフェイス(IFBD-HE03 TCP3)、ケーブルカバー(IFCV-TCP)	

※1 グレーモデル(型番: TCP400ZUN GRY JP) は受注生産となります。詳細は販売店まで御問い合わせください。

## ■ 外形寸法図 (単位mm)

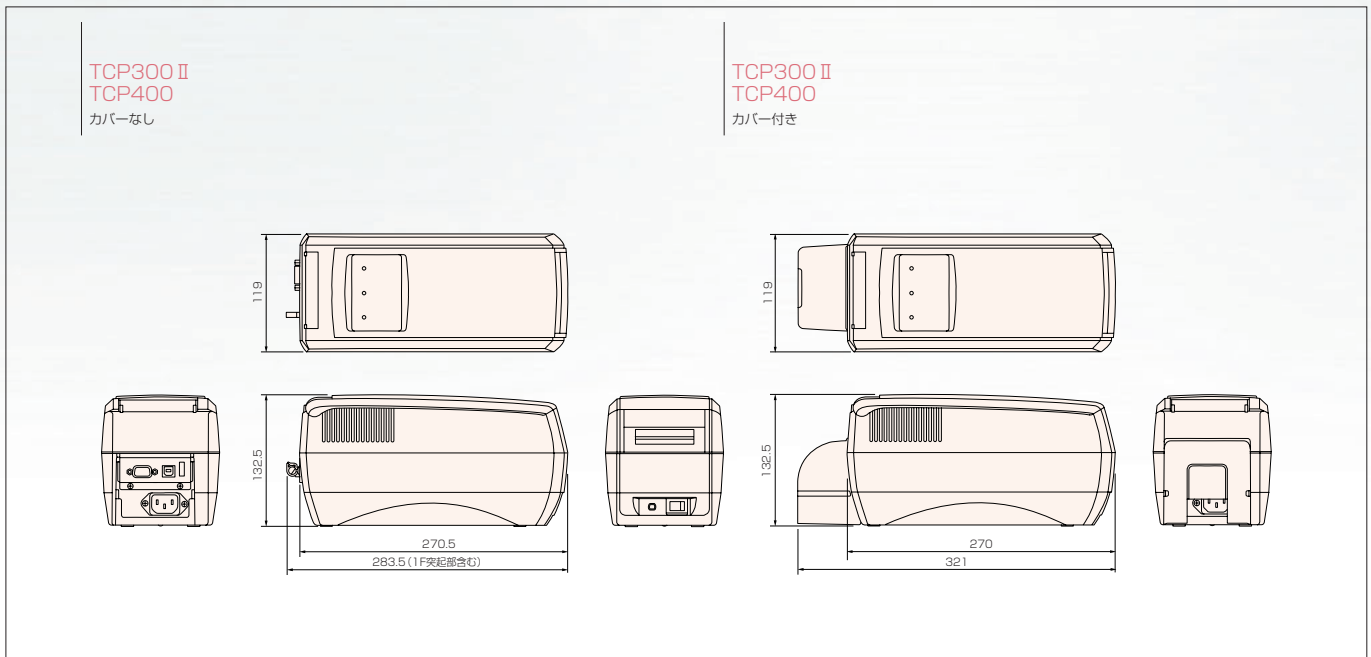

THERMAL PRINTER

DOT PRINTER

CARD READER WRITER

## TCP300V PETサーマルカード対応 スタンドアロンタイプリーダー・ライター

PETリライト  
白 濁

PETリライト  
ロイコ:青・黒

THERMAL PRINTER



■ 外形寸法図 (単位mm)

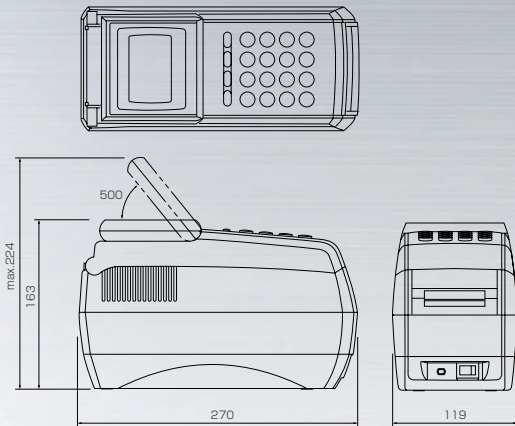

### 標準ポイントカードシステム搭載

購入金額に対するポイント発行、エコポイントや特別ポイントの発行、貯まったポイントの回収、倍率の変更等、一般に使用される機能を盛り込んでいます。

### 大容量の外部メモリ(別売)

一般に普及している「コンパクトフラッシュ」の slots を装備。データ保存、PCによる読み取りが容易にできます。カードは32MB以上の大容量対応、数十万～数百万件のデータ保存が可能です。



### 外部通信機能

外付モデムの装着により取引データ送信が可能になります。

### 差別化できる漢字変換

テンキーによる漢字変換機能を搭載。お客様名の入力と販促効果を高めるメッセージ作成が可能になります。

### 拡張漢字の搭載

JIS第一、第二水準以外の漢字を搭載。今までできなかった人名も印字できます。

### 独自ソフトの開発支援

外部通信に対するホスト側の受信ソフトを準備。また、開発ツール(マニュアル&サンプルプログラム)提供により、店舗独自のアプリケーション開発をサポートします。

### 見やすいディスプレイ

大型ディスプレイは「最大20文字(半角)×6行」まで表示可能。また、チルト機構の採用により見やすい角度に調整できます。

### 押しやすい大型キー

入力ミスを防ぐ大径タイプの丸型キーを採用。また、使用頻度の高いキー※を独立配置するなど操作性に配慮しました。

### 省スペースデザイン

小型・軽量デザインにより、省スペース化を徹底追求。どんなレイアウトの店舗にも無理なくすっきりとフィットします。

※ ポイント交換、返品、倍率変更、設定

DOT PRINTER

CARD READER WRITER

仕様		TCP300V	
型番		TCP300VD-100 JP	
ボディカラー		ホワイト	
適合カード	カード基材	PET	
	カード寸法	85.6×54mm	
	カード厚	0.18mm~0.33mm	
	適合媒体	リライト式(白濁/ロイコ青・黒)	
	磁気ストライプ	JIS II 準拠(1トラック) リード・ライト	
印字	リライト方式	サーマル方式	
	書体	丸ゴシック(JIS第一・第二水準・拡張漢字)	
	印字文字数	最大半角40文字×13行/全角20文字×13行	
装置仕様	通信規格	標準: RS-232Cインターフェイス	
	搬送速度	高速時: 400mm/秒(リードライト)、低速時: 30~60mm/秒(消去・印字)	
	電源	入力電圧	AC100V 50/60Hz
		電源コード	2端子 L=1.4m
	本体	外形寸法	119×270×224mm(W×D×H)
		重量	約3.0kg
	信頼性	温度	5~35℃
湿度		20~80%RH(結露なし)	
別売オプション(クリーニング用品除く)		—	

## TCM300M

PETサーマルカード対応  
カードリーダ・ライタメカニズム

PETリライト  
白濁

PETリライト  
ロイコ・青・黒

PET  
追記式

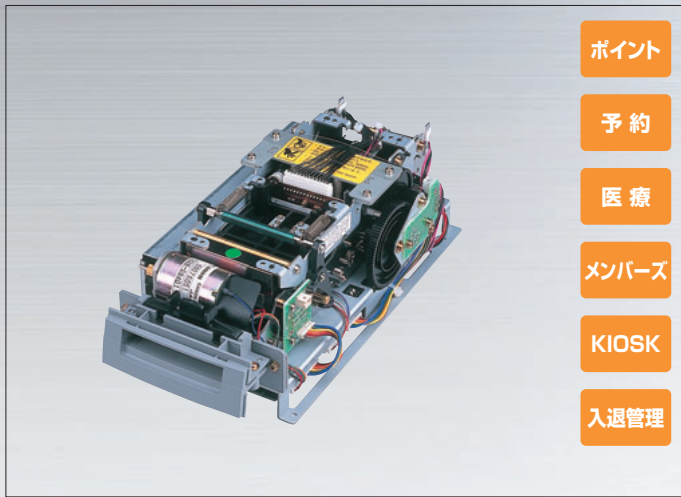

ポイント

予約

医療

メンバーズ

KIOSK

入退管理

■ 外形寸法図 (単位mm)

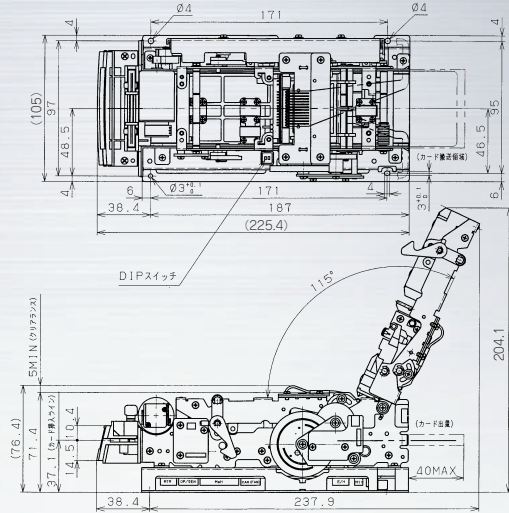

### KIOSK、端末組み込みに最適

- KIOSK端末対応
- PETカード対応、サーマルリライト印字
- 後部排出が可能(ディスペンサ未接続の場合)
- 発券能力:ディスペンサとの組合せで大量発券

仕様		TCM300M	
型番		<b>TCM300M-24A JP</b>	
適合カード	カード基材	PET/紙	
	カード寸法	85.6×54mm	
	カード厚	0.18mm~0.33mm	
	適合媒体	リライト式(白濁/ロイコ青・黒)/追記式	
	磁気ストライプ	JIS II 準拠 (1トラック) リード・ライト オプション: ISO 準拠 (3トラック) リード・ライト	
装置仕様	印字	リライト方式 書体 印字文字数	
	通信規格	サーマル方式 丸ゴシック (JIS第一・第二水準・拡張漢字) 最大半角40文字×13行/全角20文字×13行	
	搬送速度	CMOSレベルシリアルインターフェイス 高速時: 400mm/秒 (リードライト)、低速時: 30~60mm/秒 (消去・印字)	
	電源	入力電圧 DC 5V±5%、DC 24V±1%	
	本体	外形寸法	105×225.4×76.4mm (W×D×H) ※ケーブル類配線の為、メカ上方向に5mm以上のクリアランス必要 ※カード搬送領域確保の為、メカフレーム後部端面より40mm以上のクリアランス必要
		重量	約1.2kg
	信頼性	温度 湿度	5~35℃ 20~80%RH (結露なし)
	適合ディスペンサ (※1)	旭精工(株)製 (株)サニカ製	CD200 (白濁PET用: t=0.22: カードガイド付き) 約245枚収納、CD200 (ロイコ用: t=0.27: カードガイド付き) 約200枚収納 SD205 (白濁PET用: t=0.22: カードガイド付き) 約700枚収納、SD206 (ロイコ用: t=0.27: カードガイド付き) 約600枚収納
	別売オプション (クリーニング用品除く)		RS-232 インターフェイス (IFBD-H103)、USB インターフェイス (IFBD-HU03)、Ethernet インターフェイス (IFBD-HE03 TCP3) ディスペンサ接続ブリッジ (ジョイント TCM3)、インターフェイス接続ケーブル (インターフェイスケーブル TCM3) ディスペンサケーブル (CD用)

※1 ディスペンサご購入の際には、販売店までご相談ください。

## カードリーダ・ライタ オプション

### □ クリーニング用品

クリーニングキット (A)	※	カード30枚+250mlボトル1本
クリーニングキット (B)	※	カード2枚+17mlボトル1本
クリーニングカード	※	50枚単位
クリーニングボトル		250mlボトル1本

※ ご購入の際には、厚手用(PVC)、薄手用(PET)のどちらかを販売店までご連絡ください。



□ クリーニングキット (B)

THERMAL PRINTER

DOT PRINTER

CARD READER WRITER



■ 本 社

# Japan



■ 庵原工場



■ 中吉田工場



■ 菊川工場



■ 富士見工場



## Star Group

### U.S.A.



■ スターマイクロニクスアメリカINC  
■ スターアメリカホールディングINC



■ スターCNCマシンツールCorp.

### U.K.



■ スターマイクロニクスヨーロッパLTD



■ スターマイクロニクスGBLTD

### Germany



■ スターマイクロニクス GmbH

### Switzerland



■ スターマイクロニクス AG

### France



■ スターマシンツールフランス SAS

### Hong Kong

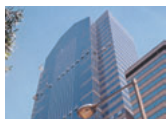

■ スターマイクロニクスアジアLTD  
■ 天星精密有限公司

### China



■ 斯大精密(大連)有限公司



■ 上海星米精機有限公司



■ 上海星昂機械有限公司



## スター精密株式会社

特機事業部 営業部 第二営業室

〒424-0066 静岡県静岡市清水区七ツ新屋536  
TEL.0543-47-0112 FAX.0543-48-5013

<http://www.star-m.jp/>  
E-mail : [psales@star-m.jp](mailto:psales@star-m.jp)

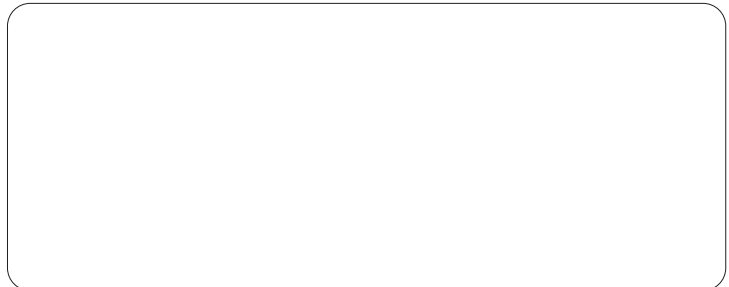

\*OLE-POSとは、Windows®XP / 2000 / 98、95、NT 4.0上でサポートされるOLE 2.0をベースに、PCでのオープンPOSを実現するシステム標準仕様です。  
●Windows®、Windows®95、Windows®98、Windows NT®4.0/2000、Windows®XPは米国マイクロソフトコーポレーションの米国およびその他の国における登録商標です。  
●ESC/POSモードはセイコーエプソン(株)の登録商標です。  
●Linuxは、Linus Torvaldsの米国及びその他の国における商標または登録商標です。  
●Java、Java POS及びJava!に関連する商標、ロゴは、米国及びその他の国における米国Sun Microsystems, Inc.の商標または登録商標です。  
●その他会社名、商品等の固有名称は各社の商標または登録商標です。  
●FuturePRINT™は、スター精密株式会社の商標および登録商標です。